



**ІНСТРУКЦІЯ З ЕКСПЛУАТАЦІЇ
ТА ВСТАНОВЛЕННЯ**

Серія: ALASKA 2.0

NS/NU09AHTIw

NS/NU12AHTIw

NS/NU18AHTIw

NS/NU24AHTIw

Зміст

Підготовка до використання	1
Примітка	1
Підготовка до експлуатації	1
Охорона навколишнього середовища	1
Заходи безпеки	2
Про систему	3
Внутрішній блок	3
Зовнішній блок	3
Дисплей	4
Пульт дистанційного керування	6
Інструкція по роботі	8
Режими роботи	8
Контроль напрямки повітряного потоку	9
Режим Smart	10
Кнопка Clock (Час)	10
Режим таймера	11
Сплячий режим	12
Режим SUPER	12
Робота без пульта дистанційного керування	12
Поради з енергозбереження	12
Утилізація прибору	12
Обслуговування	13
Захист	14
Пошук несправностей	15
Інструкція з встановлення	16
Схема встановлення	16
Вибір місць для встановлення	17
Встановлення внутрішнього блоку	18
Монтажна схема	21
Встановлення зовнішнього блоку	22
Очищення повітря	22
Примітки	23

Заходи безпеки

Символи в інструкції з використання та догляду інтерпретуються як вказано нижче.



Забороняється



Зверніть увагу на такі ситуації.



Необхідне заземлення.



Попередження: Неправильне поводження може призвести до серйозної небезпеки, такої як смерть, серйозне травмування і т.д.

 <p>1. Використовуйте правильне живлення згідно заводських вимог. В протилежному випадку можуть мати місце значні несправності або небезпеки, а також може виникнути займання вогню.</p>	  <p>2. Тримайте шнур живлення та вилку вмикання в чистоті. Підключіть шнур живлення вірно, щоб уникнути ураження електричним струмом та пожежі внаслідок недостатнього контакту.</p>	   <p>3. Не використовуйте шнур живлення або вилку під час роботи кондиціонера. Це може призвести до пожежі внаслідок іскріння і т.д.</p>
  <p>4. Заборонено скручувати, розтягувати або тиснути на шнур живлення. Це може призвести до пошкодження його цілостності. Якщо шнур живлення пошкоджено, остережіться ураження електричним струмом або пожежі.</p>	  <p>5. Ніколи не встромляйте палки та інші елементи до пристрою. Вентилятор обертається з дуже великою швидкістю, що може призвести до травмування.</p>	  <p>6. Холодне повітря може зашкодити вашому здоров'ю, якщо він буде поступати упродовж довгого часу. Буде краще, якщо потік повітря буде розповсюджуватися на всі кімнати.</p>
  <p>7. Якщо існує яка-небудь несправність з пристроєм, то першочергово вимкніть його за допомогою пульта дистанційного керування, і тільки після цього – від'єднайте від джерела живлення.</p>	  <p>8. Не намагайтеся ремонтувати прилад самостійно. Це може призвести до ураження електричним струмом або іншим травмам, якщо ремонт виконується невірно.</p>	  <p>9. Забороняється спрямовувати повітряний потік в сторону працюючої газової плити або інших газових приладів.</p>
  <p>10. Забороняється вологими руками торкатися кнопок управління.</p>	  <p>11. Не класти предмети на зовнішній блок</p>	   <p>12. У відповідальність користувача входить проконтролювати заземлення приладу згідно місцевих правил та постанов на підставі ліцензії.</p>

Про систему

Внутрішній блок

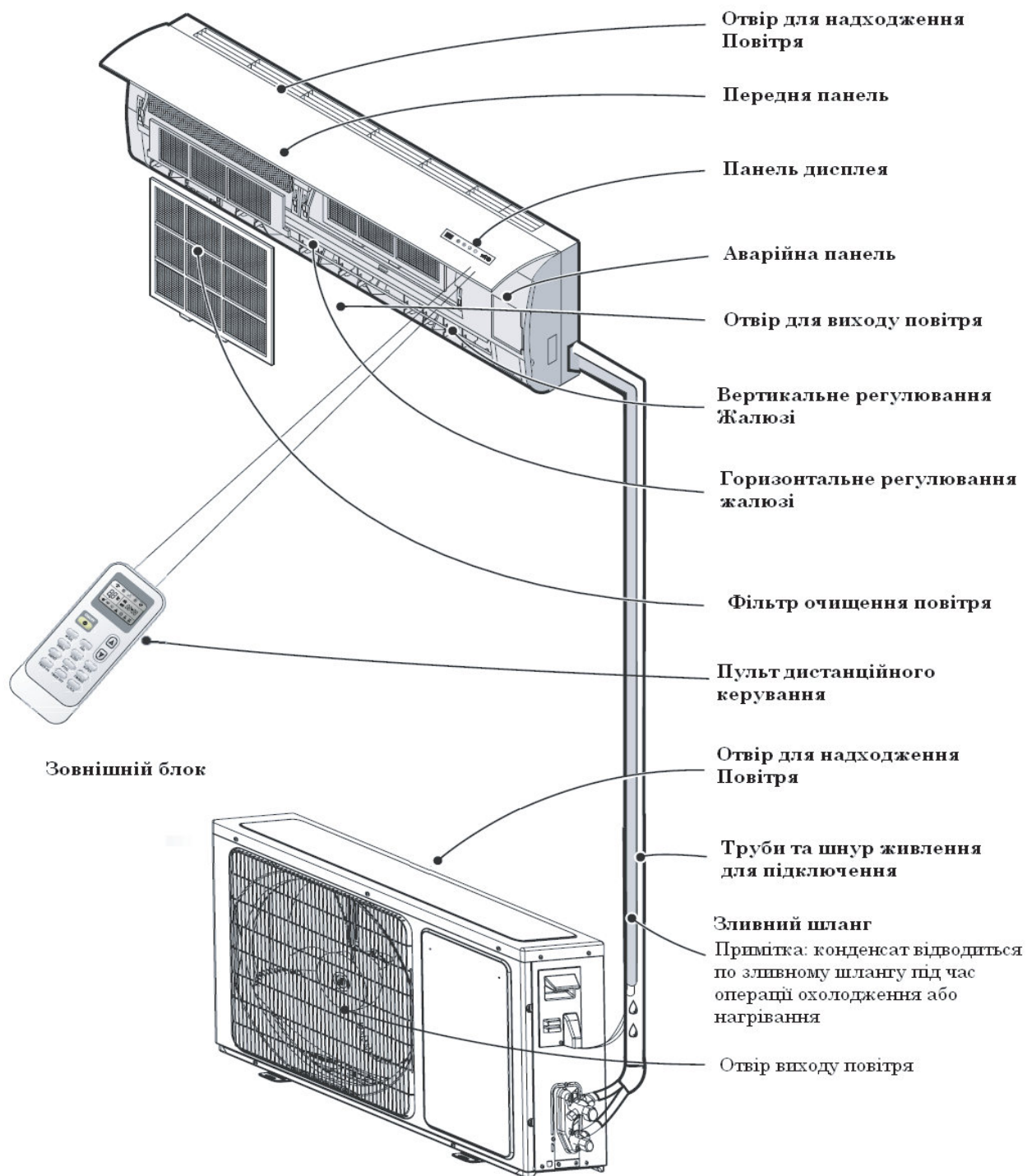

! Схеми, приведені в цій інструкції базуються на зовнішньому вигляді стандартної моделі.
Внаслідок цього форма може відрізнятись від обраного вами кондиціонера.



- Індикатор температури **1**

Дисплей заданої температури.

В якості нагадування про очистку фільтра, на дисплеї відображається «FC» після 200 годин використання.

Обнуління показників дисплею відбувається за допомогою кнопки обнуління, розташованої на внутрішньому блоці після очищення фільтра (опція).



- Індикатор пуску **2**

Він підсвічується, коли кондиціонер працює.

Він блимає під час розморожування.



- Індикатор таймеру **3**

Він підсвічується в заданий час



- Індикатор сплячого режиму **4**

Він підсвічується в режимі сну.



- Індикатор навантаження на компресор **5**

Він підсвічується, коли компресор включений.

- Приймач сигналу **6**

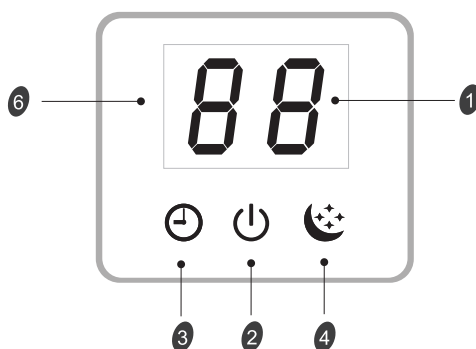

! Символи можуть відрізнятися, але функції ідентичні.

Дисплей

- *Аварійна кнопка* **7**

ON / OFF

Натиснувши кнопку можна запустити або зупинити кондиціонер.

ON / OFF

Обнуління фільтру

Натиснувши кнопку можна запустити або зупинити кондиціонер. Якщо на дисплеї з'явиться «FC», можлива опція використання кнопки в якості обнуління фільтру очищення рядку.

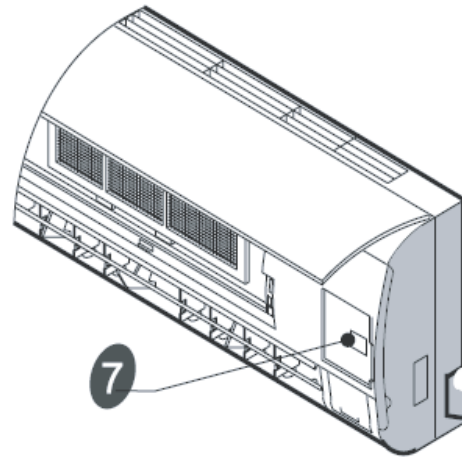

! Символи можуть відрізнятися, але функції ідентичні.

Пульт Управління







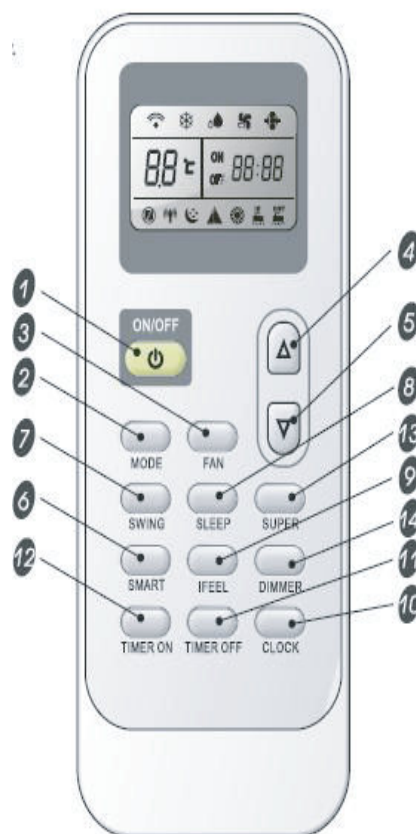





Пульт управління

За допомогою пульта управління сигнали передаються системі.

- 1 КНОПКА ON / OFF
Кондиціонер почне роботу, якщо до нього підведене живлення, або зупиниться, якщо ви натиснете цю кнопку
- 2 КНОПКА MODE
Натисніть цю кнопку для вибору режиму роботи.
- 3 КНОПКА FAN
Використовується для вибору швидкості у послідовності: Автоматична, висока, середня або низька
- 4 5 КНОПКИ ВСТАНОВЛЕННЯ ТЕМПЕРАТУРИ В КІМНАТІ
Використовуються для налаштування температури в кімнаті та таймера в реальному часі.
- 6 КНОПКА SMART
Використовується для безпосереднього переходу в режим fuzzy logic, незалежно від того, чи включено кондиціонер.
- 7 КНОПКА SWING
Використовується для зупинки або запуску вертикальної настройки хитання жалюзі та встановлення бажаного потоку повітря.
- 8 КНОПКА SLEEP
Використовується для вмикання або вимикання режиму Sleep.
- 9 КНОПКА IFEEL
Використовується для вмикання або вимикання режиму IFEEL
- 10 КНОПКА CLOCK
Використовується для встановлення поточного часу
- 11 12 КНОПКА TIMER ON / OFF
Використовується для встановлення або відміни роботи таймеру.
- 13 КНОПКА SUPER
Використовується для запуску або припинення швидкого охолодження/обігріву. (швидке охолодження працює при високій швидкості вентилятора при автоматично встановлених 18°C; швидкий обігрів працює при автоматичній швидкості вентилятора при автоматично встановлених 32°C).



Індикатори РКД:

 Індикатор охолодження	 Автоматична швидкість вентилятора	 Індикатор Smart	 Передача сигналу
 Індикатор осушення	 Висока швидкість вентилятора	 Індикатор режиму сну	ON 88:88 Час таймеру OFF 88:88 Поточний час
 Індикатор вентиляції	 Середня швидкість вентилятора	 Ifeel	
 Індикатор обігріву	 Низька швидкість вентилятора	 Індикатор Super	88°C Відображення встановленої температури

! Увага: кожен режим та функції будуть розглянуті далі.

Пульт Управління

Пульт управління

- **Як встановити Батарейки**

Вийміть кришку батарейок у напрямку, вказаному стрілкою.

Вставте нові батарейки, переконавшись у правильній полярності (+) та (-).

Увага:

- Використовуйте 2 LR03 AAA (1.5 В) батарейки. Не використовуйте батарейки які перезаряджаються. Замініть батарейки на нові того ж типу, коли дисплей почне бліднішати.

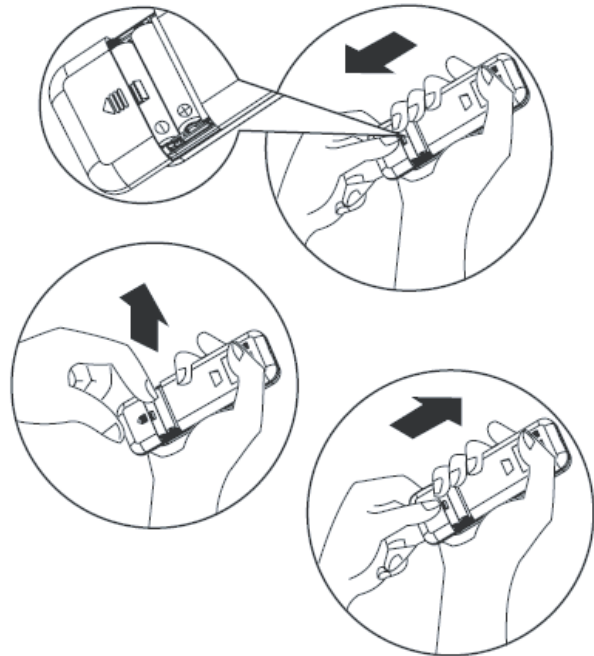

- Зберігання та підказки по використанню пульту
Пульт ДК може зберігатися закріпленим на стіні за допомогою кріплення.

Увага:

- Кріплення пульту ДК – виборне.

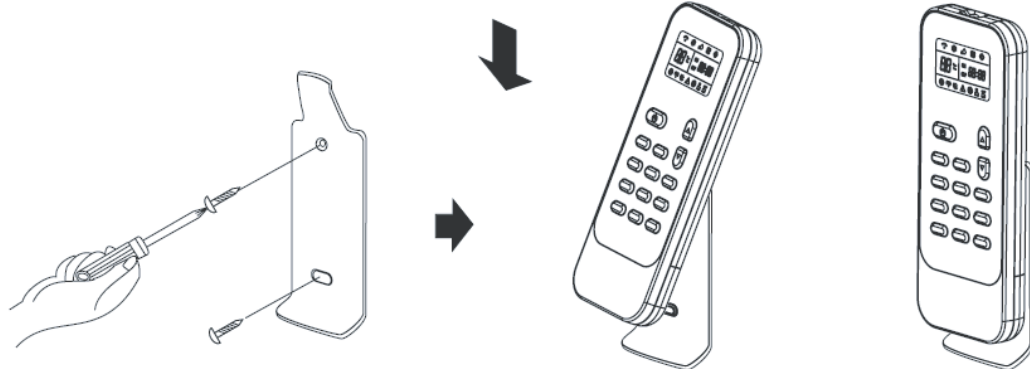

- **Як використовувати**

Для управління кімнатним кондиціонером, спрямуйте пульт на приймач сигналу. Пульт ДК буде керувати кондиціонером на відстані до 7 м., при спрямуванні на приймач сигналу внутрішнього блоку.



Приймач сигналу



Інструкція по роботі

Режими роботи

Вибір режиму

Кожного разу, як ви натискаєте кнопку MODE, режим роботи буде змінюватися у послідовності:
Охолодження → Осушення → Тільки обдування → Опалення

! Режим обігріву недоступний для кондиціонерів, які працюють тільки на охолодження.

Режим «Тільки обдування»

Кожного разу, як ви натискаєте кнопку FAN, швидкість вентилятору буде змінюватися у послідовності:
Автоматична → Висока → Середня → Низька

! При режимі «Тільки обдування» доступні тільки режими «Висока», «Середня» та «Низька» швидкості. В режимі «Осушення» швидкість вентилятору встановлюється автоматично «Автоматична», а кнопка «FAN» не працює в цьому випадку.

Встановлення температури

▲ Натисніть один раз для збільшення температури на 1°C
▼ Натисніть один раз для зниження температури на 1°C

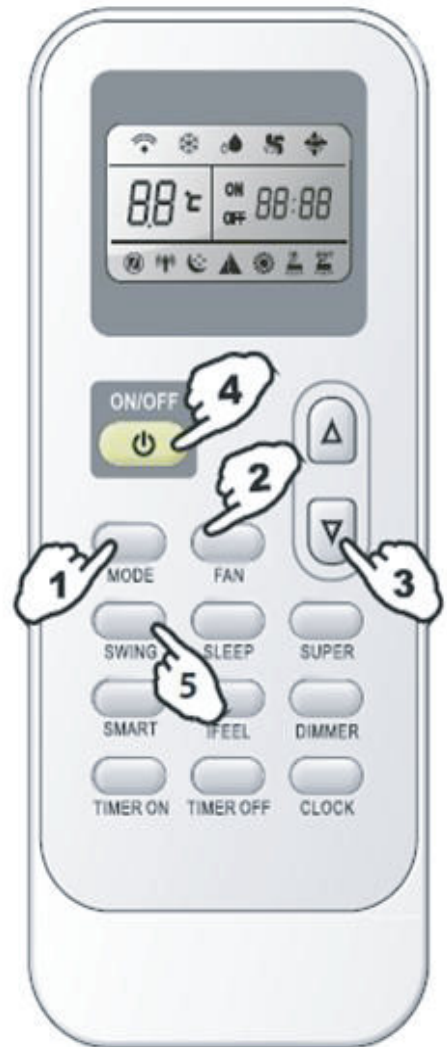

!

Діапазон доступних встановлюваних температур	
* обігрів, охолодження	18°C~32°C
Осушення	Встановлюється автоматично
Тільки обдування	Неможливо встановити

Вмикання

Натисніть кнопку Коли пристрій прийме сигнал, індикатор RUN на внутрішньому блоці буде світитися.

! Режими роботи SWING, SMART, TIMER ON, TIMER OFF, CLOCK, SLEEP та SUPER будуть описані далі.

- При зміні режимів роботи при роботі кондиціонера, останній може реагувати не одразу. Зачекайте 3 хвилини.
- При роботі на обігрів, спочатку немає викиду потоку повітря. Після 2-5 хвилин, теплообмінник достатньо нагріється і потік повітря піде.
- Зачекайте 3 хвилини перед тим, як перезапустити кондиціонер.

Інструкція по роботі

Контроль напрямку повітря

5

Контроль напрямку повітря

Режим роботи	Напря́м потоку	Автоматично встановлюється потік повітря під певним кутом у відповідності до режиму роботи після вмикання блоку.
Охолодження, осушування	Горизонтально	
Обігрів, обдування	Вниз	

Увага:

- Режим обігріву недоступний для моделей з тільки охолодженням



Управління вертикальним потоком (з пульта ДК)

Використовуйте пульт ДК для встановлення різних кутів потоку повітря за вашим бажанням.

Змінний потік повітря

Натиснувши кнопку «SWING» один раз, ви увімкнете автоматичне хитання жалюзі вгору та вниз

Бажаний напря́м потоку повітря

Натиснувши кнопку «SWING» знову, ви зупините жалюзі в необхідній позиції.

Горизонтальне налаштування потоку повітря (Вручну)

Повертаючи важелі управління горизонтальних жалюзі, Ви змінюєте напря́м потоку, як показано на малюнку

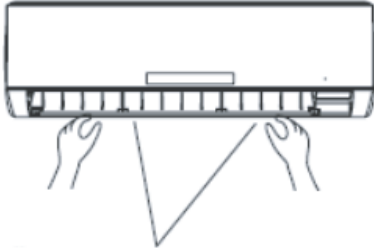

Увага:

- форма блоку може відрізнитися від вашого кондиціонера

Керуючі стержні горизонтальних жалюзей регулювання

! Не змінюйте напря́м вертикальних жалюзі вручну – ви можете їх пошкодити. Якщо таке сталося – вимкніть блок та відключить живлення, після цього подайте живлення знову.

! Краще не залишати вертикальні жалюзі на довгий час нахиленими вниз у режимі охолодження або осушування, для запобігання крапання конденсату.

Інструкція по роботі

Режим SMART

Натисніть кнопку SMART для того, щоб кондиціонер перейшов у режим SMART (режим роботи fuzzy logic), незалежно від того, працює кондиціонер або ні. В даному режимі температура та швидкість встановлюються автоматично, в залежності від кімнатної температури.

Режим роботи та температура визначаються Температурою в кімнаті		
Моделі з обігрівом		
Температура в кімнаті	Режим роботи	Необхідна температура
21 °C або нижче	Обігрів	22 °C
21 °C - 26 °C	Тільки обдування	
23 °C - 26 °C	Осушування	Температура в кімнаті знижується на 1,5 градуси після роботи протягом 3 хвилин
Більше 26 °C	Охолодження	26 °C
Моделі з тільки охолодженням		
Температура в кімнаті	Режим роботи	Необхідна температура
21 °C - 23 °C	Тільки обдування	
23 °C - 26 °C	Осушування	Температура в кімнаті знижується на 1,5 градуси після роботи протягом 3 хвилин
Більше 26 °C	Охолодження	26 °C





! Кнопка SMART не працює в режимі SUPER.

Увага:

- Температура, потік повітря та напрямок керуються автоматично в режимі SMART. Тим не менш, можна здійснити зниження або підвищення температури до 7 °C на пульті ДК, якщо вам все ще некомфортно.

Що ви можете робити в режимі SMART		
Ваші відчуття	Кнопка	Процедура налаштування
Некомфортні у зв'язку з невідповідним об'ємом потоку повітря	FAN	Швидкості вентилятора внутрішнього блоку змінюються: висока, середня, низька, кожного разу, як ви натискаєте на кнопку
Некомфортні у зв'язку з невідповідним напрямом потоку повітря	Хитання (SWING)	Натисніть один раз для того, щоб вертикальні жалюзі змінили свій напрям. Натисніть ще раз і хитання припиниться. Для горизонтального налаштування – дивіться попередній розділ.

Кнопка **CLOCK**

Ви можете налаштувати поточний час шляхом натискання кнопки **CLOCK**, потім, використовуючи кнопки  та  для встановлення правильного часу, натисніть кнопку **CLOCK** ще раз, коли час встановлено, натисніть кнопку **CLOCK** ще раз.





Інструкція по роботі

Режим Таймера

Зручно встановлювати таймер кнопками TIMER ON/OFF , коли ви виходите зранку, для досягнення комфортної температури, коли ви повернетесь додому. Ви також можете встановити таймер на вимкнення вночі.

- Як встановити TIMER ON

Кнопка TIMER ON може бути використана для встановлення часу відключення кондиціонеру у заданий час.

1. Натисніть кнопку TIMER ON і коли РКД почне блимати «ON 12:00», натискайте  або  для вибору часу, коли ви хочете щоб кондиціонер увімкнувся.

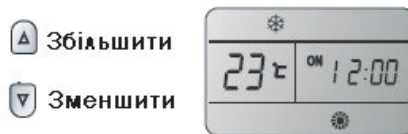

Натисніть  або .

- один раз для збільшення або зменшення встановлюваного часу на 1 хвилину.
- тримайте натиснутою 5 секунд для збільшення або зменшення встановлюваного часу на 10 хвилин.
- тримайте ще довше для збільшення або зменшення встановлюваного часу на 1 годину.

Увага:

- Якщо ви не встановили час протягом 10 секунд після натискання кнопки TIMER ON , пульт ДК вийде з режиму TIMER ON автоматично.

2. Коли бажаний час буде відображено на РКД, натисніть кнопку TIMER ON та підтвердіть його.

Ви почуєте «звуковий сигнал».

«ON» перестане блимати.

Індикатор TIMER на внутрішньому блоку буде підсвічено.

3. Після відображення встановленого часу, протягом 10 секунд, на РКД пульта буде відображено годинник.

- Як відключити TIMER ON

Натисніть ще раз кнопку TIMER ON. Як тільки ви почуєте «звуковий сигнал» і індикатор згасне, режим TIMER ON буде відключено.

Увага:

- TIMER OFF встановлюється аналогічно. Ви можете налаштувати відключення кондиціонера в заданий час.

Інструкція по роботі

Режим SLEEP

Режим SLEEP може бути встановлено в режимах ОХОЛОДЖЕННЯ, ОБІГРІВУ або ОСУШУВАННЯ.

Дана функція дозволяє вам спати в більш комфортних умовах.

В режимі SLEEP :

- кондиціонер припинить роботу після роботи протягом 8 годин.
- швидкість вентилятора автоматично встановлюється на низьку.
- встановлена температура підніметься на 1°C, якщо кондиціонер працює на охолодження протягом 2 годин, потім встановиться постійною.
- встановлена температура знизиться на 3°C, якщо кондиціонер працює на обігрів протягом 3 годин, потім залишиться постійною.

Увага:

- Якщо в режимі охолодження температура в кімнаті 26 °C або вище, встановлена температура не зміниться.
- Обігрів не доступний в кондиціонерах, розрахованих тільки на охолодження.

Режим SUPER

Режим SUPER використовується для запуску або зупинення швидкого охолодження або обігріву. Швидке охолодження працює при високій швидкості вентилятора, змінюючи встановлену температуру автоматично на 18°C. Швидкий обігрів працює на автоматичній швидкості вентилятора, змінюючи встановлену температуру на 32°C.

Режим SUPER може бути встановлено, коли кондиціонер працює, або живиться від мережі.

В Режимі SUPER ви можете встановити напрям потоку повітря або таймер. Якщо ви хочете вийти з режиму SUPER, натисніть SUPER, MODE, FAN ON/OFF, SLEEP або кнопки встановлення температури, при цьому дисплей повернеться у початковий режим.

Увага:

- Кнопка SMART не працює в режимі SUPER.
- Кондиціонер продовжуватиме роботу в режимі SUPER, якщо ви не вийдете з нього, натиснувши одну з перерахованих вище кнопок.

Управління без пульту ДК.

Якщо ви загубили пульт, або його пошкоджено, слідує інструкціям, вказаним нижче.

1. Як включити кондиціонер:

Відкрийте передню панель (якщо необхідно), натисніть кнопку ON/OFF кульковою ручкою. Кондиціонер вибере режим роботи, залежно від температури в кімнаті.

2. Як вимкнути кондиціонер:

Відкрийте передню панель (якщо необхідно), натисніть кнопку ON/OFF кульковою ручкою.

Увага:

Не натискайте кнопку ON/OFF надто довго, так як це може призвести до неправильної роботи кондиціонера.

Підказки для збереження електроенергії

Якщо впуск та випуск повітря закриті – це може впливати на нормальний теплообмін і навіть пошкодити його. При роботі кондиціонера на охолодження на протязі дня, будь-ласка,



ШВИДКЕ
ОХОЛОДЖЕННЯ



ШВИДКЕ
НАГРІВАННЯ





використовуйте захист від сонця або штори для уникнення потрапляння прямих сонячних променів у кімнату. Якщо сонячні промені падають на стіни та стелю, значно довший час займе досягнення необхідної температури при охолодженні. Очищуйте повітряні фільтри регулярно (приблизно кожні 2 тижні) і тримайте їх в чистоті для того щоб підтримувати нормальний теплообмін внутрішнього блоку. Тримайте двері та вікна зачиненими при роботі кондиціонера для уникнення втрати тепла.

Утилізація приладу.

Після закінчення терміну служби, прилад підлягає утилізації, згідно норм, правил та способів, які діють в місці утилізації.

Обслуговування

Обслуговування передньої панелі

1 Вимкніть живлення

Вимкніть блок перед відключенням від мережі живлення



2

Візьміться за положення «а» і зніміть передню панель.



3 Протирайте м'якою та сухою тканиною

Використовуйте теплу воду (нижче 40°C для чищення, Якщо прилад дуже брудний.



4 Ніколи не використовуйте летючі речовини, такі як: бензин або полірувальний порошок для чищення приладу



5 Ніколи не лейте воду на внутрішню частину обладнання



6 Встановіть на місце та закрийте передню панель

Встановіть на місце та закрийте передню панель, натисканням позиції «В» вниз.



Очищення повітряного фільтра

Необхідно очищувати повітряний фільтр Після його використання протягом 200 годин

1 Зупиніть прилад і зніміть Повітряний фільтр

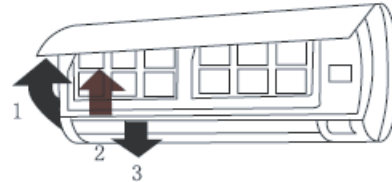

1. Відкрийте передню панель
2. Натисніть обережно передню ручку
3. Візьміться за ручку і висуньте фільтр.

2 Почистіть та встановіть на місце Повітряний фільтр

У випадку значного забруднення, промийте фільтр розчином м'якого засобу в теплій воді. Після очищення добре висушити.



3 Закрийте передню панель знову

- Очищуйте повітряний фільтр кожні 2 тижні, якщо кондиціонер працює в дуже запиленому середовищі

<i>Операційні умови</i>		<i>Шумове забруднення</i>										
<p><i>Захисні пристрої можуть бути задіяні, а Прилад зупинено у випадках, перерахованих нижче.</i></p> <table border="1"> <tr> <td rowspan="3">Обігрів</td> <td><i>t°C зовнішнього повітря > 24 °C</i></td> <td rowspan="3"> <ul style="list-style-type: none"> • Встановлюйте кондиціонер в місці, яке зможе витримати вагу кондиціонера, для того, щоб кондиціонер працював тихо. • Встановлення зовнішнього блоку на місці, де викид повітря та рівень шуму не буде дратувати ваших сусідів. • Не створюйте обмежень для виходу повітряного потоку з зовнішнього блоку, щоб не збільшувати рівень шуму. </td> </tr> <tr> <td><i>t°C зовнішнього повітря < -30 °C</i></td> </tr> <tr> <td><i>t°C в кімнаті > 27 °C</i></td> </tr> <tr> <td>Охолодження</td> <td><i>t°C зовнішнього повітря > 48°C</i></td> </tr> <tr> <td></td> <td><i>t°C зовнішнього повітря < -15°C</i></td> </tr> <tr> <td>Осушування</td> <td><i>t°C в кімнаті < 18 °C</i></td> </tr> </table> <p>• <i>Якщо кондиціонер працює в режимі охолодження або осушування, а двері або вікна відкриті протягом довгого періоду і вологість перевищує 80%, конденсат може стікати з виходу кондиціонера.</i></p>		Обігрів	<i>t°C зовнішнього повітря > 24 °C</i>	<ul style="list-style-type: none"> • Встановлюйте кондиціонер в місці, яке зможе витримати вагу кондиціонера, для того, щоб кондиціонер працював тихо. • Встановлення зовнішнього блоку на місці, де викид повітря та рівень шуму не буде дратувати ваших сусідів. • Не створюйте обмежень для виходу повітряного потоку з зовнішнього блоку, щоб не збільшувати рівень шуму. 	<i>t°C зовнішнього повітря < -30 °C</i>	<i>t°C в кімнаті > 27 °C</i>	Охолодження	<i>t°C зовнішнього повітря > 48°C</i>		<i>t°C зовнішнього повітря < -15°C</i>	Осушування	<i>t°C в кімнаті < 18 °C</i>
Обігрів	<i>t°C зовнішнього повітря > 24 °C</i>		<ul style="list-style-type: none"> • Встановлюйте кондиціонер в місці, яке зможе витримати вагу кондиціонера, для того, щоб кондиціонер працював тихо. • Встановлення зовнішнього блоку на місці, де викид повітря та рівень шуму не буде дратувати ваших сусідів. • Не створюйте обмежень для виходу повітряного потоку з зовнішнього блоку, щоб не збільшувати рівень шуму. 									
	<i>t°C зовнішнього повітря < -30 °C</i>											
	<i>t°C в кімнаті > 27 °C</i>											
Охолодження	<i>t°C зовнішнього повітря > 48°C</i>											
	<i>t°C зовнішнього повітря < -15°C</i>											
Осушування	<i>t°C в кімнаті < 18 °C</i>											

<i>Особливості захисних пристроїв</i>	
<p>1 <i>Захисні пристрої працюватимуть в наступних випадках:</i></p> <ul style="list-style-type: none"> • <i>Перезапуск кондиціонера, одразу ж після зупинки операції, або зміна режиму роботи під час роботи. Необхідно зачекати близько 3-х хвилин.</i> • <i>При підключенні до джерела живлення і при моментальному включенні кондиціонера. Він почне роботу, приблизно через 20 секунд.</i> 	
<p>2 <i>Якщо всі операції зупинені, натисніть кнопку ON/OFF для перезапуску, таймер повинно бути виставлено ще раз, якщо він був анульований.</i></p>	

<i>Особливості режиму обігріву</i>
<p>Попередній обігрів Обігрів почнеться через 2-5 хвилин після того, як відбудеться викид повітряного потоку з внутрішнього блоку.</p> <p>Розморозжування В режимі нагріву (HEATING), прилад буде автоматично розморожений, що призведе до підвищення ефективності. Ця процедура звичайно триває 2-10 хвилин. Під час розморозжування, вентилятори працюють безперервно. Після відтаювання, розмороження завершується і кондиціонер повертається в режим нагріву (HEATING) автоматично.</p> <p>Примітка:</p> <ul style="list-style-type: none"> • Режим обігріву недоступний для моделей кондиціонерів, які працюють тільки на охолодження.

Пошук несправностей

Наступні випадки не завжди можуть бути несправностями, будь-ласка, ретельно перевірте їх перед тим, як здавати до сервісної служби.



Проблема	Аналіз
<p>Не працює</p> 	<ul style="list-style-type: none"> • Якщо захисний пристрій або запобіжник перегрівся, будь-ласка, зачекайте 3 хвилини і почніть спочатку. Захисний пристрій може запобігати роботі кондиціонера. • Батарейки в пульті дистанційного керування розряджені. • Переконайтеся, що прилад підключено правильно.
<p>Не охолоджує або не нагріває повітря</p> 	<ul style="list-style-type: none"> • Можливо, забруднено повітряний фільтр. • Отвори для входу та виходу повітря заблоковано? • Чи вірно налаштована температура? • Чи є відкриті вікна або двері?
<p>Управління не ефективне</p> 	<ul style="list-style-type: none"> • Якщо є сильний вплив (від надлишкового статичного розряду або ненормальної напруги живлення), прилад може працювати ненормально. Відключіть джерело живлення і підключіть повторно через 2 – 3 секунди.
<p>Не працює (не реагує на сигнали)</p> 	<ul style="list-style-type: none"> • Зміна режиму під час роботи кондиціонера призводить до затримки на 3 хвилини.
<p>Специфічний запах</p> 	<ul style="list-style-type: none"> • Запах може походити з інших джерел, таких як меблі, сигарети і т.д., запах яких всмоктує блок і викидає з потоком повітря.
<p>Звук текучої води</p> 	<ul style="list-style-type: none"> • Це звук від потоку охолоджуючого реагенту в кондиціонері. Не слід непокоїтися з цього приводу. • Це звук під час розморожування в режимі нагрівання.
<p>Чутно тріск</p> 	<ul style="list-style-type: none"> • Звук може бути отриманий за рахунок розширення або стиснення передньої панелі у зв'язку зі зміною температури.
<p>Оприскуючий туман на виході з кондиціонера</p> 	<ul style="list-style-type: none"> • Туман з'являється, коли повітря в кімнаті стає дуже холодним. Причина в тому, що холодне повітря розріджується при виході з внутрішнього блоку при охолодженні або сухому режимі.
<p>Індикатор компресора постійно працює, Біжучий індикатор блимає і внутрішній вентилятор зупиняється.</p>	<ul style="list-style-type: none"> • Блок переходить від режиму обігріву до режиму розморожування. • Індикатор вимкнеться і повернеться в режим обігріву.

Схема встановлення

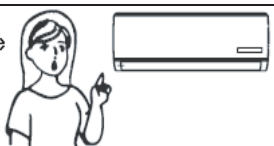

- I**
- * Вище показано простий блок, який може відповідати зовнішньому вигляду блоку, який ви придбали.
 - * Встановлення повинно бути виконане у відповідності до державних стандартів. Проводити монтаж можуть тільки кваліфіковані спеціалісти.

Інструкція з встановлення

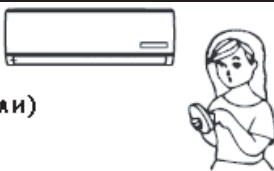
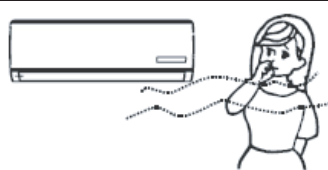
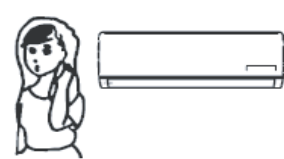
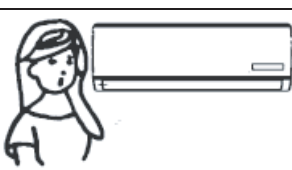
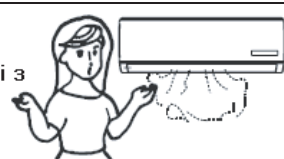
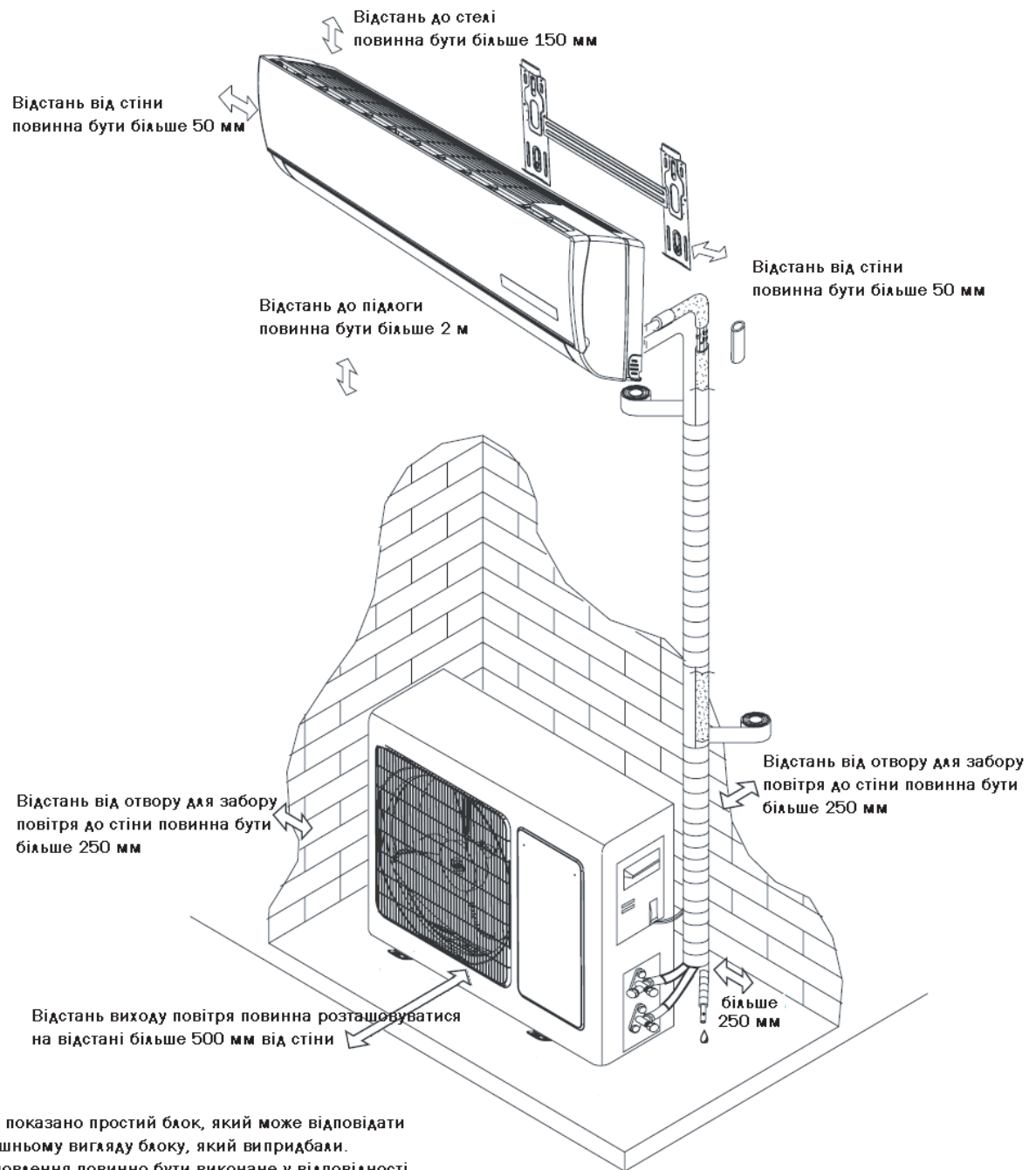
Вибір місця встановлення

Місце для встановлення внутрішнього блоку

- Там де немає перешкод для виходу повітря, щоб легко обдувати кожний кут приміщення.
- Де труби та отвори в стіні легко змонтувати.
- Тримайте необхідну відстань від блоку до стелі і стін, відповідно до монтажної схеми на попередній сторінці.
- Де повітряний фільтр може бути легко знятий.
- Тримайте блок і пульт дистанційного керування на відстані 1 м та більше від телевізора, радіо і т.д.
- Тримайте якомога від люмінесцентних ламп.
- Не кладіть нічого поблизу отворів виходу та входу повітря, щоб не перешкоджати його руху.
- Стіна повинна витримувати вагу встановленого кондиціонера.
- Встановлювати кондиціонер необхідно в місці, яке не буде створювати додаткові шуми та вібрації.
- Внутрішній блок повинен знаходитися подалі від прямих сонячних променів та джерел тепла.
- Не розміщуйте займисті матеріали та запалювальні апарати у верхній частині пристрою.

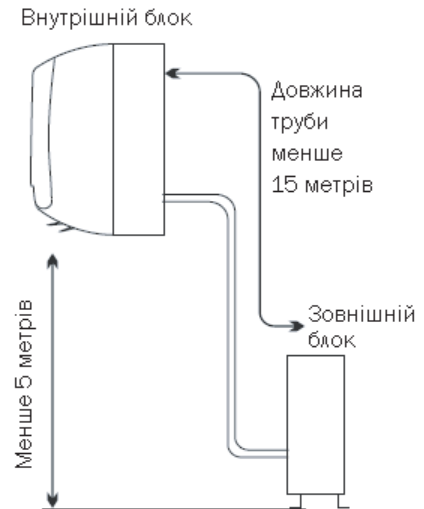

Місце для встановлення зовнішнього блоку

- Місце де пристрій зручно та добре провітрюється.
- Не встановлюйте його там, де можливі витіки займистого газу.
- Притримуйтеся необхідної відстані пристрою від стіни.
- Відстань між внутрішнім та зовнішнім пристроями повинна бути не менше 5 метрів. Відстань може бути більше 15 метрів при використанні додаткового охолоджувального реагенту.
- Тримайте зовнішній блок подалі від джерел бруду та виходу небезпечних газів.
- Не встановлюйте його на узбіччі дороги, де є ризик потрапляння в зовнішній блок забрудненої води.
- Місце, в якому неможливе збільшення загального рівня шуму.
- Там де немає перешкод для виходу повітря.
- Уникайте встановлення під прямими сонячними променями або поряд з джерелами тепла і вентиляції.

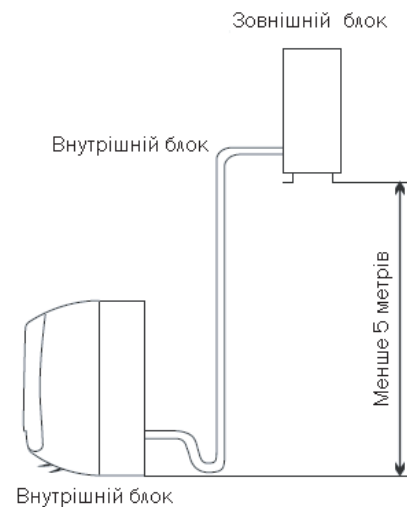

Модель	Макс. допустима довжина траси (м)	Гранична довжина труб (м)	Межа перепаду висот (м)	Необхідний об'єм додаткового охолоджувального реагенту (г/м)
5K~30K	5	15	5	20

Інструкція з встановлення

Встановлення внутрішнього блоку

1. Встановлення пластини кріплення

- Підберіть місце для встановлення монтажної панелі, відповідно розміщення зовнішнього блоку і напрямку трубопроводів.
- Тримайте монтажну пластину горизонтально, з горизонтальною лінійкою або рулеткою.
- Просвердліть отвори від 32 мм глибиною на стіні, для кріплення пластини.
- Вставте дюбелі в отвори, закріпіть панель Саморізами.
- Перевірте, чи надійно закріплена монтажна пластина. Після цього просвердліть отвори для прокладення трубопроводів.

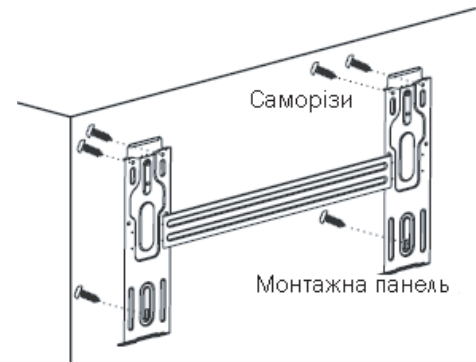

Увага:

- Форма вашої монтажної пластини може відрізнятися від вказаної вище, але спосіб встановлення аналогічний.
- Шість отворів на монтажній пластині використовуються для фіксації монтажної пластини, як показано на малюнку вище.

2. Просвердлити отвір для трубопроводів

- Підберіть положення отвору для прокладення трубопроводів в залежності від місця монтажної пластини.
- Просвердліть отвір в стіні. Отвір повинен бути нахилений трохи вниз у напрямку вулиці.
- Встановити втулки крізь отвір в стіні, щоб зберегти стіни акуратними та чистими.

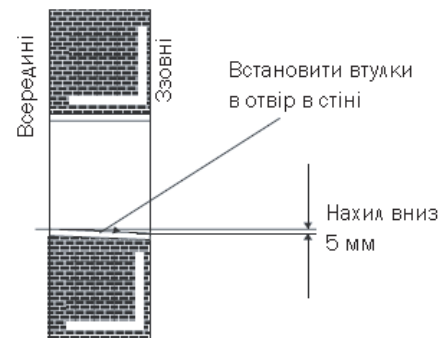

3. Внутрішній блок: монтаж трубопроводів

- Прокладіть трубопровід (рідинні та газові труби) і кабель крізь отвір в стіні ззовні або прокладіть їх зсередини, після підключення трубопроводів та кабелів здійснюється повне підключення до зовнішнього блоку.
- Визначте, яку заглушку на внутрішньому блоці необхідно вирізати, залежно від положенні блоку і труб (як показано нижче).

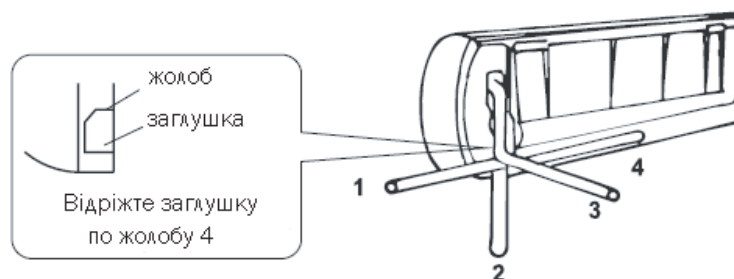

Увага:

- При встановленні труби на напрямках 1, 2 або 4, необхідно відрізати відповідні заглушки внутрішнього блоку.
- Після підключення трубопроводів, встановити зливний шланг. Потім підключити шнури живлення. Після підключення, скріпіть труби, проводи та зливний шланг ізоляційною стрічкою.

Інструкція з встановлення

- Трубопроводні з'єднання теплоізоляцією:

Обгорніть трубопроводні з'єднання

в теплоізоляційні матеріали, а потім:

- Теплоізоляція трубопроводів:
 - а. Розмістіть зливний шланг під трубопроводом.
 - б. Для ізоляції використовується полімерна піна більш ніж 6 мм завтовшки.

Увага: Дренажний шланг, підготовлений для користувача.

- Не обладнуйте дренажну трубу таким чином, щоб вона була закручена, хвилеподібна, або стирчала. Не опускайте її кінець у воду.
- Якщо додатковий зливний шланг підключено до зливної труби, переконайтеся в його ізоляції.
- Коли трубопровід направлено вірно, труби, кабель живлення і водостічна труба повинні бути ізольовані тепловою ізоляцією і закріплені на задній панелі блоку з фіксованим трубопроводом.

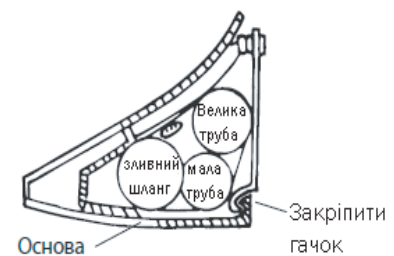
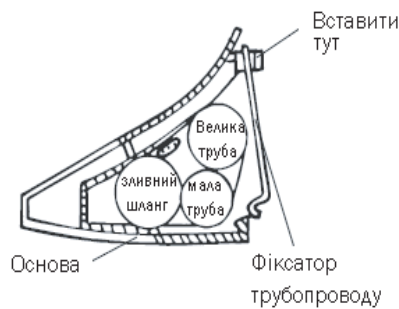
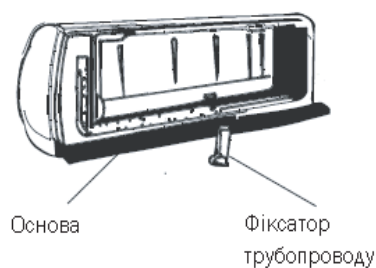
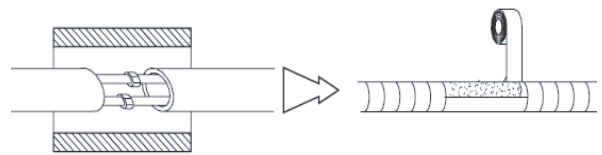

А. Вставте фіксатор трубопроводу в спеціальний отвір.

В. Натисніть на гачок, щоб закріпити фіксатор трубопроводу на основі.

Підключення трубопроводу:

З'єднайте внутрішній блок двома ключами.

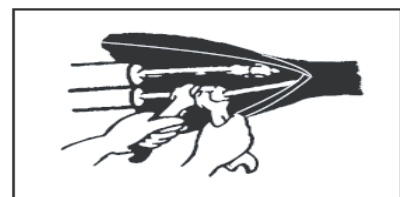
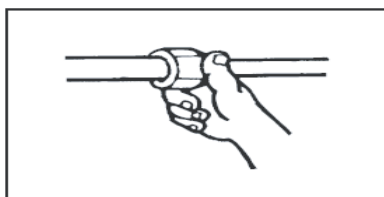
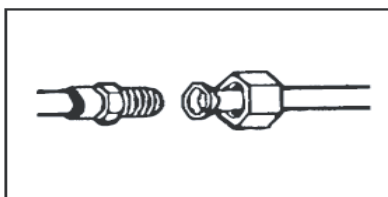

Внутрішній блок		NS-09АHTIw	NS-12АHTIw	NS-18АHTIw	NS-24АHTIw
Зовнішній блок		NU-09АHTIw	NU-12АHTIw	NU-18АHTIw	NU-24АHTIw
ТИП		Інвертор	Інвертор	Інвертор	Інвертор
Діаметри труб					
Рідина	Дюйм	1/4	1/4	1/4	3/8
Газ	Дюйм	3/8	3/8	1/2	5/8

Інструкція з встановлення

4. Підключення кабелю

• Внутрішній блок.

Підключіть шнур живлення до внутрішнього блоку, підключаючи проводи до клем на панелі управління по одному, згідно із з'єднаннями зовнішнього блоку.

Увага: Для деяких моделей необхідно зняти корпус і підключитися до схованих термінальних пристроїв.

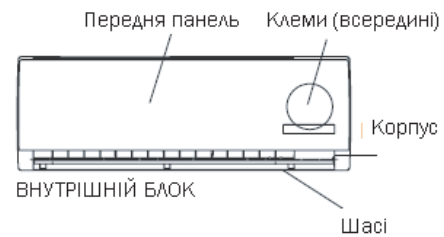

• Зовнішній блок.

- 1) Зніміть дверцята від блоку, підключіть шнур живлення на внутрішній блок, підключаючи проводи до клем на панелі управління індивідуально, згідно відкритих комутаційних блоків. Підключіть проводи до клем на панелі управління індивідуально, слідуючи вказівкам.
- 2) Закріпіть затискачем кабель живлення на панелі управління.
- 3) Встановіть дверцята блоку на місце і закріпіть гвинтами.
- 4) Використовуйте вимикач для 24К моделі між джерелом живлення та струмом. Пристрій вимикання, яким можна відключити всі лінії живлення має бути встановлено.

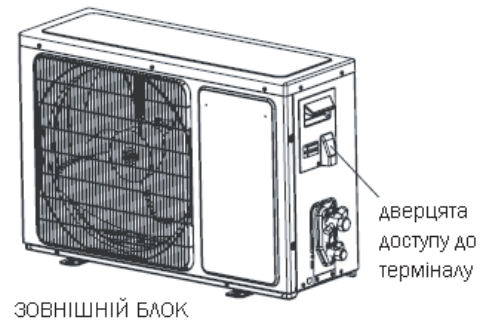

Увага:

1. Ніколи не робіть окремі лінії живлення спеціально для кондиціонера. Що стосується схеми проводки, зверніться до схеми, розміщеної на внутрішній стороні дверцят доступу до терміналу.
2. Перевірте відповідність товщини кабелю до вказаного в специфікації джерела струму.
3. Перевірте проводи та переконайтеся, що всі вони щільно кріпляться до кабелю.
4. Переконайтеся у встановленні запобіжника в мережі заземлення, вологих або сирих приміщеннях.

Кабель для підключення

Продуктивність (БТЕ/г)	Шнур живлення		Підключення шнура живлення	
	Тип	Нормальна площа поперечного перерізу	Тип	Нормальна площа поперечного перерізу
9К	H05VV-F	1.0/1.5 мм ² X3	H07RN	1.0/1.5 мм ² X4
12К	H05VV-F	1.0/1.5 мм ² X3	H07RN	1.0/1.5 мм ² X4
18К	H05VV-F RVV	2.50 мм ² X3	H07RN	2.5 мм ² X4
24К 30К	H07RN-F	2.5 мм ² X3	H07RN	0.75 мм ² X4
24К* 30К*	H07RN-F	2.5 мм ² X3	H07RN	2.5 мм ² X4

Увага:

- 24К* або 30К* означає, що це модель з живленням від внутрішнього блоку.

Увага!

Вилка повинна бути доступною навіть після встановлення приладу у випадку, якщо необхідно відключити його. Якщо не є можливим, зв'язати прилад двохолюсним перемикаючим пристроєм з контактами не менше 3мм³, потрібно розмістити вилку в доступному місці, навіть після встановлення.

Інструкція з встановлення

Монтажна схема

Переконайтеся, що колір та кількість проводів в зовнішньому блоці та терміналі по кількості така ж як і у внутрішньому блоці.

- Моделі 9K, 12K

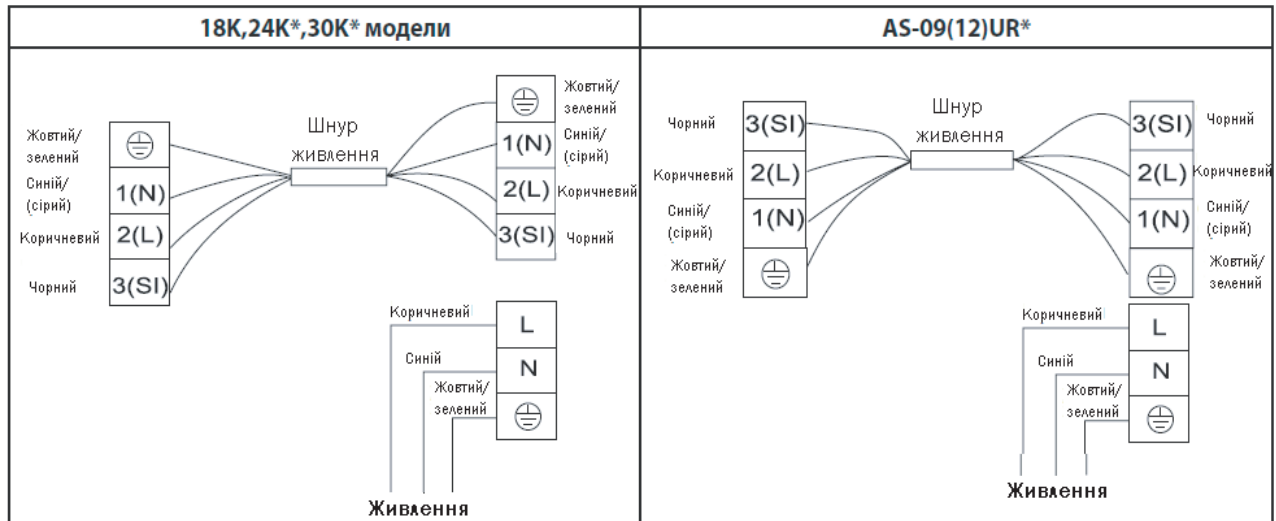
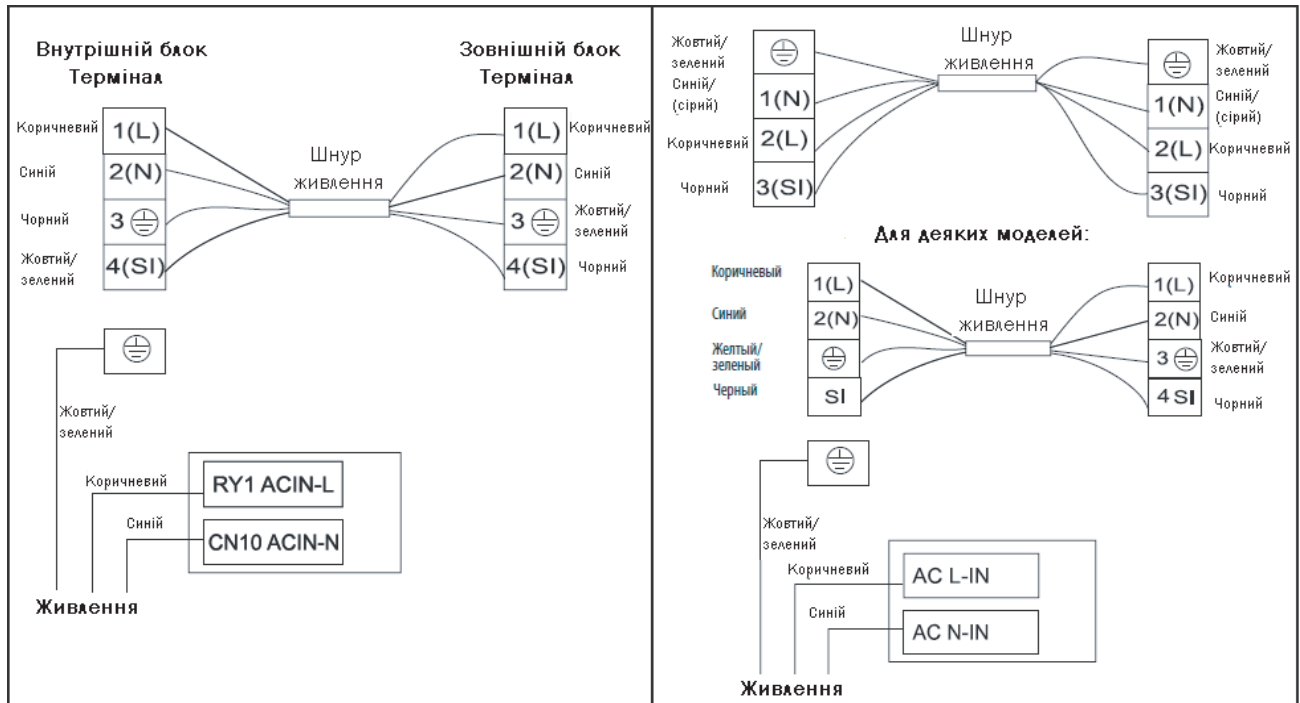

Для моделей 9K, 24K джерело живлення підключено з зовнішнього блоку через автоматичний вимикач.

Інструкція з встановлення

Встановлення зовнішнього блоку

1. Встановлення дренажу та зливного шлангу (тільки для моделі з тепловим насосом).

- При роботі зовнішнього блоку в режимі теплового насоса, з зовні виводиться конденсат. Для того, щоб не заважати вашим сусідам і захистити навколишнє середовище, встановіть отвори зливу та зливний шланг з напрямленим виводом конденсату. Просто встановіть зливний шланг у отвір зливу, як продемонстровано на малюнку 1.

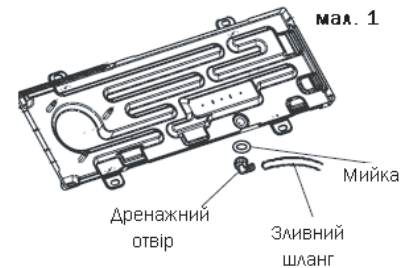

2. Встановлення та фіксація зовнішнього блоку.

Зафіксуйте болтами та гайками блок на щільній плоскій та твердій основі.

Якщо блок встановлено на стіні або даху, переконайтеся, що його зафіксовано та на нього не впливає вітер або вібрації.

3. Підключення труб до зовнішнього блоку.

- Від'єднайте кришки з 2 та 3-ходових клапанів.
- Підключіть труби на 2 та 3-ходові клапани, згідно необхідного моменту а тяжиння.

4. Підключення кабелю зовнішнього блоку (див. попередню сторінку)

Вакуумування системи

Вологе повітря, під час охолодження, може призвести до несправності компресора. Після підключення внутрішнього та зовнішнього блоків, вихід повітря та вологи при охолоджуючим циклі здійснюються з використанням вакуумного насоса, як показано нижче.

Увага:

- Не розряджайте охолоджувач прямо в навколишнє середовище.

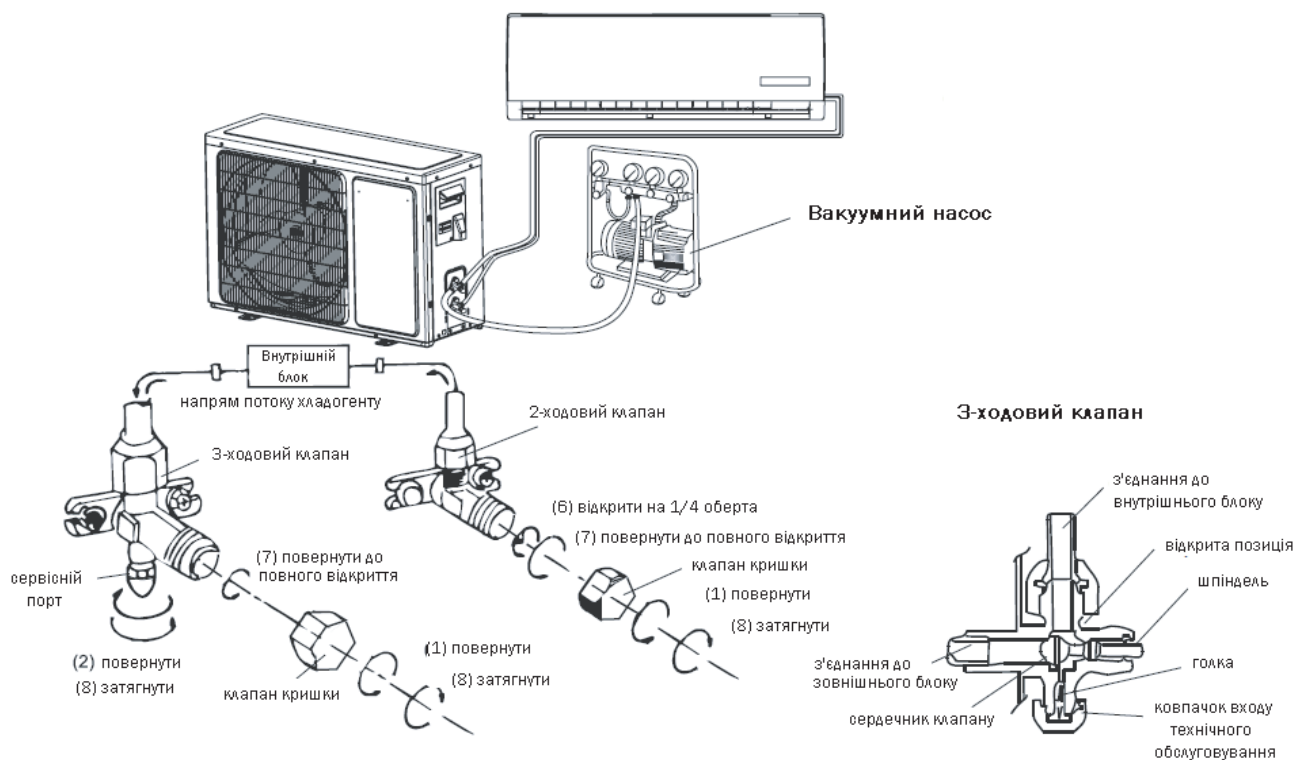

Інструкція з встановлення

Процес вакуумування

- (1) Відгвинтити та зняти кришки з 2- і 3- ходових клапанів.
- (2) Відгвинтити та зніміть ковпачок з вентиля.
- (3) Приєднайте вакуумний насос і гнучкий шланг до робочого клапану.
- (4) Вакуумний насос на початку роботи -10-15 хвилин повинен працювати для досягнення вакууму 10 мм рт. ст.
- (5) При досягненні вакуумним насосом запланованого рівня, від'єднаєте шланг від вакуумного насоса й тільки після цього відключите вакуумний насос.
- (6) Відкрийте 2- ходовий клапан на 1/4 обороту, а потім закрийте його повністю через 10 секунд. Перевірити герметичність усіх з'єднань можна за допомогою рідкого мила або електронного пристрою для пошуку протікань.
- (7) Поверніть ручки 2- і 3- ходових клапанів до повного їхнього закриття. Від'єднаєте шланг вакуумного насоса.
- (8) Замініть та затягніть усі кришки клапанів.

Примітки

- Щоб гарантувати нормальну роботу обладнання, будь-ласка, прочитайте інструкцію перед установкою, і встановлюйте у суворій відповідності до цієї інструкції.
- Не створюйте перешкод для поступання повітря, при роботі системи охолодження та скиданні холодильного агенту під час кондиціонування.
- Заземліть кондиціонер.
- Уважно перевірте підключення кабелю та труб, переконайтеся що вони правильно та добре закріплені перед вмиканням кондиціонера.
- Переконайтеся у поступанні повітря за допомогою вимикача.
- Після встановлення, споживач повинен перевірити роботу кондиціонера відповідно до даної інструкції, а також в майбутньому зберегти кондиціонер у відповідному для зберігання, обслуговування та транспортування стані.
- Запобіжник внутрішнього блоку: 3.15A 250V.
- Для моделей: 9K, 12K, 18K, запобіжник зовнішнього блоку: 20A 250
- Для моделей: 24K, 30K, 24K *; 30K, запобіжник зовнішнього блоку: 30A 250V.
- Увага: монтаж внутрішнього блоку повинен здійснюватися на відстані не менш ніж 2,4 м над підлогою.
- Увага: небезпека ураження електричним струмом може привести до травмування або смерті: відключіть всі віддалені джерела електроенергії перед обслуговуванням.
- Максимальна довжина з'єднуючих труб між внутрішнім блоком і зовнішнім блоком повинна бути не більше 5 метрів. Якщо відстань буде більше - це вплине на ефективність роботи кондиціонера.

!

- Під час зарядки холодоагенту в системі, переконайтеся, що заряд непостійний, якщо холодоагент R407C або R410a. В протилежному випадку, хімічний склад холодоагенту зміниться (R407C або R410a), що вплине на роботу системи.
- По характеру холодоагенту (R410a), тиск трубки дуже високий, так що потрібно бути обережним при встановленні та ремонті приладу.
- Якщо шнур живлення пошкоджений, він повинен бути замінений виробником, сервісним агентом або кваліфікованими фахівцями, щоб уникнути небезпеки.
- Кондиціонер повинен бути встановлений професійним інженером.

ПУЛЬТ ДИСТАНЦІЙНОГО КЕРУВАННЯ

Щиро дякуємо вам за те, що придбали наш кондиціонер. Просимо уважно прочитати цю інструкцію перед початком експлуатації виробу та зберігайте її для подальшого використання.

Українська

ITALIANO

ESPAÑOL

PORTUGUÊS

NEDERLANDS

FRANÇAIS

РУССКИЙ ЯЗЫК

DEUTSCH

Пульт дистанційного керування (L1-04)

Пульт дистанційного керування	1
Інструкція з експлуатації	
Робочі режими	3
Регулятор напрямку повітряного потоку	4
Режим Smart	5
Режим 8°HEAT	6
Режим Super	6
Режим таймера	7
Режим QUIET	7
Режим Economy	7
Кнопка Clock	8
Режим Ifeel	8
Кнопка Dimmer	8
Режим Sleep	9

Пульт дистанційного керування

Пульт дистанційного керування

Пульт дистанційного керування передає контрольні сигнали в систему.

Режим SMART (інтелектуальний)

(не використовується в системах із декількома кондиціонерами)

Застосовуються для переходу в режим нечіткої логіки, незалежно від того, чи працює в цей час кондиціонер.

POWER (живлення)

Натискання цієї кнопки призводить до ввімкнення системи (якщо вона підключена до джерела живлення) або до її зупинки (якщо вона в цей час перебувала в робочому стані).

SUPER

Кнопка використовується для активації або відключення режиму швидкого охолодження/нагрівання (у режимі швидкого охолодження вентилятор працює з високою швидкістю обертання, а температура автоматично встановлюється на позначці 16 °C; у режимі швидкого нагрівання вентилятор також працює з високою швидкістю, а температура автоматично встановлюється на рівні 30 °C)

IFEEL

Кнопка використовується для налаштування режиму IFEEL. Натисніть кнопку один раз, щоби ввімкнути функцію IFEEL. Натисніть кнопку знову, щоби відключити цю функцію. Якщо не вдається відключити режим IFEEL, тримайте цю кнопку натиснутою приблизно 5 с.

SWING

Кнопка використовується для регулювання положення жалюзі по вертикалі та встановлює бажаний напрямок потоку повітря вгору/вниз.

8° HEAT (додаткова опція)

Кнопка використовується для налаштування режиму чергового нагрівання 8° HEAT.

QUIET

Кнопка використовується для налаштування та вимкнення економічного режиму.

TEMP + -

Кнопка використовується для регулювання температури в приміщенні та значення на таймері, а також встановлення реального часу.

MODE

Натисніть цю кнопку, щоб обрати режим роботи.

FAN

Кнопка використовується для вибору швидкості обертання вентилятора в такій послідовності: автоматично, більш висока, висока, середня, низька та більш низька.

SLEEP

Кнопка використовується для налаштування та вимкнення режиму очікування.

SWING

Кнопка використовується для регулювання положення жалюзі по горизонталі та встановлює бажаний напрямок потоку повітря вліво/вправо.

TIMER ON/CLOCK

Кнопка використовується для налаштування та вимкнення режиму таймера, а також для налаштування поточного часу.

TIMER OFF

Кнопка використовується для налаштування та вимкнення режиму таймера.

ECONOMY

Кнопка використовується для налаштування та вимкнення економічного режиму роботи.

DIMMER

Після натискання цієї кнопки вимикаються всі індикатори внутрішнього блоку. Щоби відновити їхню роботу, натисніть будь-яку кнопку.

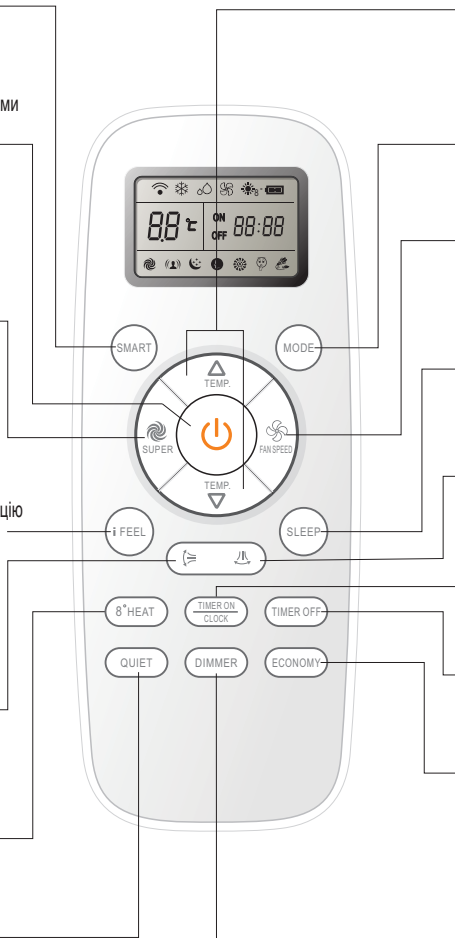

Символи індикації на РК-екрані:

Індикатор охолодження	Індикатор режиму сушіння	Індикатор режиму вентиляції	Індикатор режиму чергового нагрівання	Індикатор нагрівання
Автоматична швидкість роботи вентилятора	Більш висока швидкість роботи вентилятора	Висока швидкість роботи вентилятора	Середня швидкість роботи вентилятора	Низька швидкість роботи вентилятора
Більш низька швидкість роботи вентилятора	Індикатор режиму Sleep 1	Індикатор режиму Sleep 2	Індикатор режиму Sleep 3	Індикатор режиму Sleep 4
Індикатор режиму Smart	Індикатор режиму QUIET	Індикатор режиму Economy	Індикатор режиму Super	Відображення заданого значення таймеру
Передавання сигналу	Режим Ifeel	Відображення температури	Індикатор заряду батареї	Відображення поточного часу

Примітка. Кожний режим роботи та відповідні функції будуть описані в подальших розділах цієї інструкції.

Пульт дистанційного керування

Пульт дистанційного керування

◆ Як вставити батарейки

1. Зсуньте кришку батарейного відсіку в напрямку, позначеному стрілкою.
2. Вставте в пульт батарейки, дотримуючись їхньої полярності.
3. Встановіть кришку відсіку на місце, зсунувши її назад.

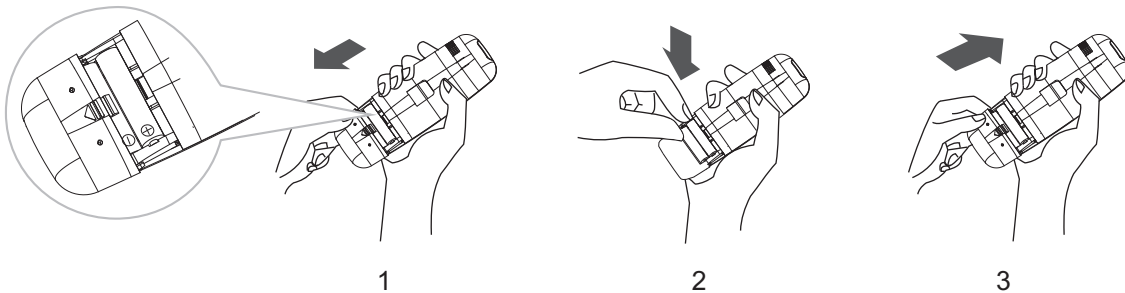

Примітка.

- Використовуйте 2 батарейки LR03 AAA (напругою 1,5 В). Не вставляйте в пульт акумуляторні батареї. Коли екран почне тьмяніти, замініть батарейки на нові елементи того самого типу.

◆ Правила зберігання та поради щодо використання пульта дистанційного керування

За допомогою спеціального тримача пульт дистанційного керування можна зберігати прямо на стіні.

Примітка. Тримач для пульта є додатковим компонентом кондиціонера.

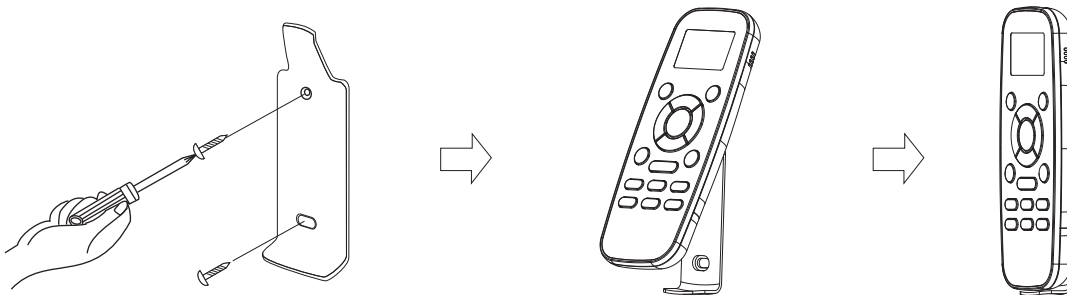

◆ Спосіб використання

Щоби надіслати відповідну команду на кондиціонер, спрямуйте пульт дистанційного керування на пристрій для приймання сигналу. За допомогою пульта можна керувати роботою кондиціонера на відстані до 7 м, якщо скеровувати його на пристрій для приймання сигналу, розміщений на внутрішньому блоці

⚠ ЗАСТЕРЕЖЕННЯ

Щоби забезпечити належне передавання сигналу між пультом дистанційного керування та внутрішнім блоком кондиціонера, розміщуйте пристрій для приймання сигналу подальше від таких елементів:

- Прямого сонячного світла або інших потужних джерел вогню або теплової енергії
- Телевізорів із плоским екраном або інших електричних пристроїв із дистанційним керуванням

Крім того, кондиціонер не буде працювати, якщо штори, двері або інші об'єкти заважають проходженню сигналу від пульта дистанційного керування до внутрішнього блока. Якщо виникають ускладнення з передаванням сигналу, усуньте ці перепони або зверніться до місцевого дилера.



Інструкція з експлуатації

Робочі режими

◆ Вибір режиму

Послідовно натискайте кнопку 

Результат: Режим роботи кондиціонера змінюється в такій послідовності:



☑ **Режим нагрівання НЕ використовується в моделях кондиціонерів, призначених тільки для охолодження.**

◆ Режим вентиляції

Послідовно натискайте кнопку 

Результат: Швидкість обертання вентилятора змінюється в такій послідовності:

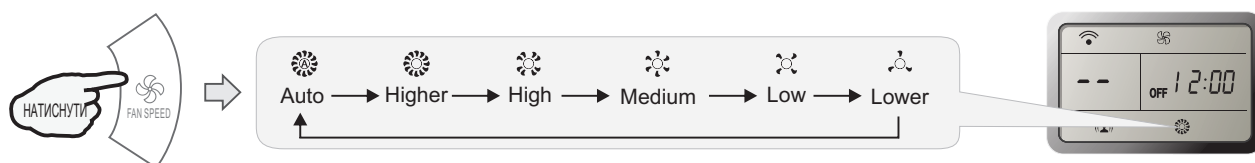

☑ **У режимі вентиляції (FAN ONLY) функція AUTO (АВТОМ.) для швидкості вентилятора не працює. У режимі сушіння (DRY) прилад автоматично встановлює значення швидкості вентилятора на позначці AUTO (АВТОМ.). У цьому разі кнопка FAN не працює.**

◆ Налаштування температури

Один раз натисніть кнопку 

Результат: Збільшення показника температури на 1°C

Один раз натисніть кнопку 

Результат: Зменшення показника температури на 1°C



Діапазон налаштування температури	
*Нагрівання, охолодження	від 16 до припл. 30 °C
Сушіння	від -7 до припл. 7 °C
Вентиляція	не налаштовується

*Примітка. Режим нагрівання НЕ використовується в моделях кондиціонерів, призначених тільки для охолодження.
*Примітка. За допомогою пульта дистанційного керування можна збільшувати або зменшувати температуру на величину до 7 °C, якщо ви все ще відчуваєте дискомфорт.

◆ Вмикання

Натисніть кнопку 

Результат: Почне світитися індикатор RUN на внутрішньому блоці.

Режими роботи SWING (переміщення жалюзі), SMART (інтелектуальний), TIMER ON і TIMER OFF (вмикання та вимикання таймера), CLOCK (годинник), 8°HEAT (чергове опалення), SLEEP (очікування) та SUPER (швидке охолодження/нагрівання) будуть описані в наступних розділах цієї інструкції.

- ☑ • Зміна режиму під час роботи кондиціонера не завжди відбувається одразу. Потрібно зачекати 3 хвилини.
- У режимі нагрівання кондиціонер розпочне подавати повітря не одразу, а через 2–5 хвилин — після того, як збільшиться температура теплообмінника внутрішнього блоку.
- Перед повторним вмиканням приладу потрібно зачекати 3 хвилини.



Інструкція з експлуатації

Регулятор напрямку повітряного потоку

Кут вертикального (горизонтального) подавання повітря автоматично регулюється відповідно до режиму роботи кондиціонера після його вмикання.

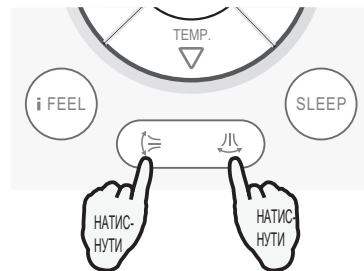
Робочий режим	Напрямок подавання повітря
ОХОЛОДЖЕННЯ, СУШІННЯ	горизонтальний
*НАГРІВАННЯ, ВЕНТИЛЯЦІЯ	згори вниз



Напрямок подавання повітря можна також регулювати відповідно до власних потреб, натискаючи кнопку « » на пульті дистанційного керування.

**Режим нагрівання НЕ використовується в моделях кондиціонерів, обладнаних тепловим насосом.*

Регулювання вертикального напрямку повітряного потоку

◆ (за допомогою пульта дистанційного керування)

Використовуйте пульт дистанційного керування для встановлення різних кутів подавання повітря або обирайте бажаний для вас кут.

Один раз натисніть кнопку «».

Результат: Жалюзі, що використовуються для регулювання повітряного потоку по вертикалі, почнуть автоматично переміщуватися вгору та вниз.



Знову натисніть кнопку «».

Результат: Жалюзі встановляться в положення під бажаним кутом.



Регулювання горизонтального напрямку повітряного потоку

◆ (за допомогою пульта дистанційного керування)

Використовуйте пульт дистанційного керування для встановлення різних кутів подавання повітря або обирайте бажаний для вас кут.

Один раз натисніть кнопку «».

Результат: Жалюзі, що використовуються для регулювання повітряного потоку по горизонталі, почнуть автоматично переміщуватися вліво та вправо.



Знову натисніть кнопку «».

Результат: Жалюзі встановляться в положення під бажаним кутом.



ПРИМІТКА. Якщо в кондиціонері не передбачена функція регулювання повітряного потоку в чотирьох напрямках, ви можете самостійно змінювати напрямок подавання повітря.

■ **A** Не повертайте жалюзі, що використовуються для вертикального регулювання повітряного потоку вручну, щоб уникнути виникнення збоїв у роботі кондиціонера. Якщо це відбулося, спочатку вимкніть кондиціонер і відключіть його від джерела живлення, а потім знову подайте на нього напругу.

■ **B** У режимі охолодження (COOLING) або сушіння (DRY) краще не залишати надовго жалюзі для регулювання потоку у вертикальній площині спрямованими згори вниз, щоб уникнути стікання конденсату.

Інструкція з експлуатації

Режим SMART (не використовується в системах із декількома кондиціонерами)

◆ Як налаштувати режим SMART?

Натисніть кнопку .

Результат: Перехід у режим **SMART** (нечіткої логіки) незалежно від того, чи працює в цей час кондиціонер. Налаштування температури та швидкості обертання вентилятора відбувається автоматично на основі фактичної температури в приміщенні.

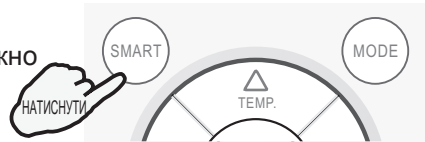

Для моделей із тепловим насосом

Температура в приміщенні	Робочий режим	Цільова температура
21 °C або нижче	Нагрівання	22 °C
від 21 до 23 °C	Вентиляція	
23... 26 °C	Сушіння	Температура в приміщенні знижується на 2 °C після 3 хвилин роботи приладу
Понад 26 °C	Охолодження	26 °C

Моделі, що працюють тільки на охолодження



Температура в приміщенні	Робочий режим	Цільова температура
23 °C або нижче	Вентиляція	
23... 26 °C	Сушіння	Температура в приміщенні знижується на 2 °C після 3 хвилин роботи приладу
Понад 26 °C	Охолодження	26 °C

☑ У режимі **SUPER** кнопка **SMART** не використовується.

☑ Для виходу з режиму **SMART** натисніть кнопку **MODE**.

Примітка. У режимі **SMART** кондиціонер здійснює автоматичне регулювання температури, обсягу та напрямку подавання охолодженого повітря. Проте для інверторних кондиціонерів ви можете обирати значення температури від -7 до 7 °C, якщо все ще відчуваєте певний дискомфорт.

◆ Що можна налаштувати в режимі SMART?

Ваші відчуття	Кнопка	Порядок роботи
Дискомфорт через недостатній обсяг повітряного потоку.		Після натискання цієї кнопки швидкість обертання вентилятора змінюється в такій послідовності: більш висока — висока — середня — низька — більш низька.
Дискомфорт через невідповідний напрямок повітряного потоку.		Натисніть кнопку один раз. Жалюзі, що використовуються для регулювання повітряного потоку по вертикалі (або горизонталі), почнуть переміщуватися, щоб змінювати вертикальний (горизонтальний) напрямок подавання повітря. Натисніть кнопку знову, щоб зупинити переміщення жалюзі.

◆ Як вийти з режиму SMART?

Натисніть кнопку .

Результат: Режим SMART буде відключений.

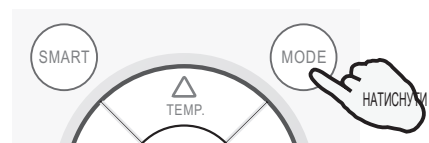

Інструкція з експлуатації

Режим чергового опалення 8°HEAT

Режим 8°HEAT використовується, коли температура в приміщенні опускається нижче 8 °С. У цьому режимі кондиціонер автоматично налаштовує значення AUTO (АВТОМ.) для швидкості обертання вентилятора.



◆ Як налаштувати режим 8°HEAT?

Натисніть кнопку , коли прилад працює в режимі нагрівання.

Результат: Увімкнеться режим чергового опалення.



◆ Як вийти з режиму 8°HEAT?

Натисніть будь-яку кнопку, окрім ,  та .

Результат: Екран згасне , режим 8°HEAT відключиться.

Примітка.

У режимі 8°HEAT температура за замовчуванням встановлюється на позначці 8 °С. Цей режим можна налаштувати тільки в тому разі, коли кондиціонер працює в режимі нагрівання.

Режим SUPER

Режим SUPER використовується для швидкого охолодження або нагрівання приміщення. Його можна налаштовувати, коли кондиціонер працює або підключений до мережі. У режимі SUPER ви можете регулювати напрямок повітряного потоку або налаштовувати таймер.

◆ Як налаштувати режим SUPER?

Натисніть кнопку , коли прилад працює в режимі охолодження.

Результат: За більш високої швидкості обертання вентилятора температура автоматично налаштовується на 16 °С.

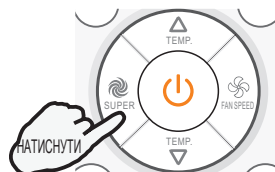

Натисніть кнопку , коли прилад працює в режимі нагрівання.

Результат: За автоматичної швидкості обертання вентилятора температура автоматично налаштовується на 30 °С

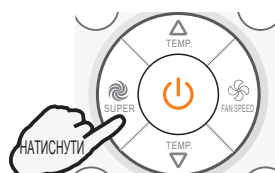

◆ Як вийти з режиму SUPER?

Натисніть кнопку SUPER, MODE, FAN, ON/OFF, SLEEP або TEMPERATURE SETTING.

Результат: Дисплей перемкнеться в початковий режим. Вихід із режиму SUPER.



Примітка.

У режимі SUPER кнопка SMART не використовується. Якщо ви не вимкнете режим SUPER за допомогою кнопок, зазначених вище, кондиціонер буде працювати в цьому режимі впродовж 15 хвилин.

Інструкція з експлуатації

Режим таймера

Можна дуже зручно встановити таймер кнопками **TIMER ON/CLOCK** і **TIMER OFF**, коли ви залишаєте приміщення вранці, щоби підготувати мікроклімат у ньому до вашого повернення. Ви також можете встановити таймер на відключення вночі, щоби насолоджуватися міцним сном.

◆ Як увімкнути таймер?

1. Натисніть кнопку .

Результат: На РК-екрані почне блимати надпис «ON 12:00».

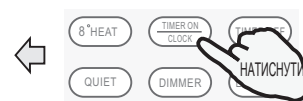

2. Натисніть кнопку  або .

Результат: Один раз для збільшення або зменшення налаштування часу на 1 хвилину. На півтори секунди для збільшення або зменшення налаштування часу на 10 хвилин. Утримуйте її довше для збільшення або зменшення налаштування часу на 1 годину.

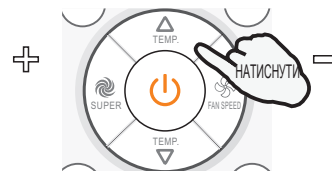

3. Коли на РК-екрані відобразиться бажаний час, натисніть кнопку **TIMER ON** та підтвердіть його.

Результат: Кондиціонер подасть звуковий сигнал. Напис «ON» перестане блимати. Увімкнеться індикатор **TIMER** на внутрішньому блоці.



4. На пульті впродовж 5 с буде відображатися налаштований час, а потім — поточний час.

◆ Як вимкнути таймер?

Знову натисніть кнопку .

Результат: Кондиціонер подасть звуковий сигнал, увімкнеться індикатор таймера. Активується режим таймера.



Примітка.

У такий же спосіб налаштовується функція таймера відключення (**TIMER OFF**), завдяки якій ви можете вимкнути кондиціонер автоматично в бажаний час.

Режим QUIET

У цьому режимі кондиціонер буде працювати надзвичайно тихо завдяки використанню низької частоти вмикання компресора та низької швидкості обертання вентилятора. Цей режим використовується тільки в інверторних кондиціонерах.

Примітка. Для виходу з режиму **QUIET** натисніть будь-яку з кнопок **MODE**, **FAN**, **SMART**, **SUPER**.



Режим ECONOMY

У цьому режимі кондиціонер забезпечує вам економію енергії завдяки використанню знижених параметрів енергоспоживання.

Інструкція з експлуатації

Кнопка CLOCK

♦ Як відрегулювати реальний час?

1. Натисніть кнопку  та утримуйте її приблизно 3 с.

Результат: На РК-екрані почне блимати значення часу.



2. Натисніть кнопки  та .

Результат: Один раз для збільшення або зменшення налаштування часу на 1 хвилину. На півтори секунди для збільшення або зменшення налаштування часу на 10 хвилин. Утримуйте її довше для збільшення або зменшення налаштування часу на 1 годину.

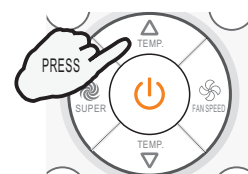

3. Знову натисніть кнопку  та утримуйте її приблизно 3 с.

Результат: Реальний час налаштований



Режим IFEEL

У цьому режимі вмикається датчик температури, вбудований у пульт дистанційного керування. Він може вимірювати температуру довкілля та передавати сигнал на внутрішній блок кондиціонера, який може регулювати її для забезпечення максимального комфорту в приміщенні.

♦ Як налаштувати режим IFEEL?

Натисніть кнопку .

Результат: На екрані з'явиться індикатор передавання сигналу, а також активується функція IFEEL.

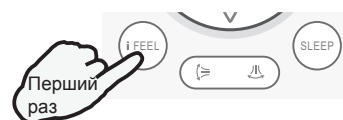

Примітка.

Рекомендується покласти пульт у таке місце, звідки внутрішній блок кондиціонера міг би легко отримувати сигнал. Бажано відключати режим IFEEL після вимкнення кондиціонера, щоб економити заряд батарейок.

♦ Як вийти з режиму IFEEL?

Знову натисніть кнопку .

Результат: З дисплея зникне індикатор передавання сигналу, функція IFEEL вимкнеться.

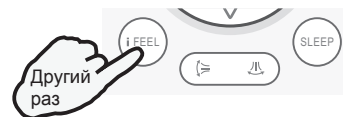

Примітка.

Якщо не вдається відключити режим IFEEL, тримайте цю кнопку натиснутою приблизно 5 с.

Кнопка Dimmer

♦ Як налаштувати режим DIMMER?

Натисніть кнопку , щоби вимкнути підсвічування та дисплей внутрішнього блоку.

Примітка.

Дисплей внутрішнього блоку ввімкнеться знову після отримання сигналу.

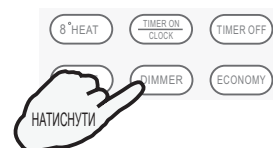

Інструкція з експлуатації

Режим SLEEP

Функцію **SLEEP** можна налаштовувати для режимів охолодження, нагрівання або сушіння. Використання цієї функції забезпечить вам більш комфортні умови для сну.

- У цьому режимі кондиціонер автоматично припинить роботу через 8 годин.
- Швидкість обертання вентилятора буде автоматично встановлена на низькому рівні.

◆ Як налаштувати режим SLEEP?

Послідовно натискайте кнопку .

Результат: Режим роботи змінюється в такій послідовності:



Режим SLEEP 1:

- Задана температура збільшиться максимум на 2 °C після роботи кондиціонера в режимі охолодження впродовж 2 годин, а потім залишатиметься незмінною.
- Задана температура зменшиться максимум на 2 °C після роботи кондиціонера в режимі нагрівання впродовж 2 годин, потім залишатиметься незмінною.

Режим SLEEP 2:

- Задана температура збільшиться на 2 °C після безперервної роботи кондиціонера в режимі охолодження впродовж 2 годин, зменшиться на 1 °C після 6 годин, а потім зменшиться на 1 °C після 7 годин.
- Задана температура зменшиться на 2 °C після безперервної роботи кондиціонера в режимі нагрівання впродовж 2 годин, збільшиться на 1 °C після 6 годин, а потім збільшиться на 1 °C після 7 годин.

Режим SLEEP 3:

- Задана температура збільшиться на 1 °C після роботи кондиціонера в режимі охолодження впродовж 1 години, збільшиться на 2 °C після 2 годин, зменшиться на 2 °C після 6 годин та зменшиться на 1 °C після 7 годин.
- Задана температура зменшиться на 2 °C після роботи кондиціонера в режимі нагрівання впродовж 1 години, зменшиться на 2 °C після 2 годин, а потім збільшиться на 2 °C після 6 годин та на 2 °C після 7 годин.

Режим SLEEP 4:

- Задана температура буде залишатися незмінною.

Примітка. Натискання кнопок **SUPER**, **SMART**, **MODE** або **FAN** призводить до виходу з режиму **SLEEP**.

Примітка. Натиснувши кнопку «Sleeping mode» чотири рази або вибравши інші режими роботи, як-от **SUPER**, **SMART** або **FAN**, ви зможете вимкнути функцію очікування для відповідних блоків, не переміщуючись між чотирма режимами очікування.

Примітка. Режим нагрівання **HE** використовуються в моделях кондиціонерів, призначених тільки для охолодження.

ІНФОРМАЦІЯ ПРО ПІДТВЕРДЖЕННЯ ВІДПОВІДНОСТІ ПРОДУКТУ

Кондиціонери відповідають вимогам Технічного Регламенту електромагнітної сумісності обладнання (затвердженому постановою Кабінету Міністрів України від 16 грудня 2015р. № 1077), вимогам Технічного Регламенту низьковольтного електричного обладнання (затвердженому постановою Кабінету Міністрів України від 16 грудня 2015р. №1067), вимогам Технічного Регламенту обмеження використання деяких небезпечних речовин в електричному та електронному обладнанні (затвердженому постановою Кабінету Міністрів України від 10 березня 2017р. № 139), та вимогам Технічного Регламенту енергетичного маркування кондиціонерів повітря (затвердженому постановою Кабінету Міністрів України від 24 травня 2017р. № 360).

Декларації про відповідність можна знайти на сайті www.optim.ua у розділі «Підтримка»

Виготовлено на замовлення ТМ «Neoclima», Велика Британія

Адреса потужностей виробництва: Hisense (Guangdong) Air Conditioning Co., Ltd.
No.8 Hisense Road, Advanced Manufacturing Jiangshan Demonstration Park, Jiangmen City,
Guangdong Province, P. R.China

Уповноважений Представник в Україні

ТОВ «ТК «ОПТИМ» Україна, 03134 м. Київ, вул. Пшенична, 9
тел.: (044) 406-40-46
факс: (044) 406-40-45

Тел. гарячої лінії: 0-800-50-70-25 (безкоштовно зі стаціонарних телефонів, в межах України).

Будь-яку додаткову інформацію про сервіс Ви можете отримати на сайті www.optim.ua

Термін служби кондиціонера 5 років від дати виробництва.
Дата вироблення вказана на виробі.



The Neoclima logo features the brand name 'Neoclima' in a bold, black, sans-serif font. A red, curved swoosh underline is positioned beneath the text, starting under 'Neo' and ending under 'lima'.