

Модель	Код Ardesia текст. матовый	Код Черный кофе текст. матовый	Код Pearl с перламутром
350/100	VC053B014	VC053V014	VC054N014
500/100	VC053B034	VC053V034	VC054N034
600/100	VC053B044	VC053V044	VC054N044
700/100	VC053B054	VC053V054	VC054N054
800/100	VC053B064	VC053V064	VC054N064



Низкая тепловая инерция



Низкое содержание воды



Гибкость



Простота хранения и установки



16  
bar

Рабочее давление



3 международных патента



КОМПЛЕКТ БОКОВЫХ ПАНЕЛЕЙ,  
ПРЕДЛАГАЕТСЯ В КАЧЕСТВЕ  
ДОПОЛНИТЕЛЬНОЙ ПРИНАДЛЕЖНОСТИ  
(ДОСТУПЕН ТОЛЬКО БЕЛЫЙ ЦВЕТ RAL 9010)

### БАТАРЕИ

Модель 800: от 3 до 10 элементов  
Модель 700: от 3 до 12 элементов  
Модель 600/500/350: от 3 до 14 элементов

### ЦВЕТА

Белый RAL 9010  
Ardesia текстурированный матовый  
Black coffee текстурированный матовый  
Перламутровый Pearl

На все модели **Blitz Super B4** предоставляется **10-летняя** гарантия, начиная с даты установки, распространяющаяся на производственные дефекты, при условии, что система установлена надлежащим образом, в соответствии с действующими нормами и указаниями, касающимися установки, использования и правильного техобслуживания, приведенными в настоящем каталоге.

Модель	Тепловая мощность				
	ΔТ 30	ΔТ 40	ΔТ 50	ΔТ 60	ΔТ 70
	Вт/элемент.	Вт/элемент.	Вт/элемент.	Вт/элемент.	Вт/элемент.
350/100	48,0	69,4	92,4	116,8	142,3
500/100	63,7	92,7	124,0	157,2	192,1
600/100	73,8	107,3	143,5	181,9	222,3
700/100	82,6	120,9	162,5	206,8	253,6
800/100	90,3	132,4	178,2	227,1	278,8

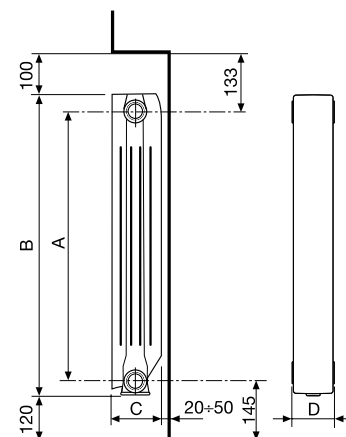









РАЗМЕРЫ УКАЗАНЫ В МИЛЛИМЕТРАХ

Модель	Код Белый RAL 9010	Глубина	Высота	Межосевое расстояние	Ширина	Диаметр соединений	Содержание воды	Показатель	Коэффициент
		(C) мм	(B) мм	(A) мм	(D) мм	дюймы	литры/элемент.	шт.	кВт
350/100	V693014	97	407	350	80	G1	0,24	1,2818	0,6139
500/100	V693034	97	557	500	80	G1	0,27	1,3027	0,7587
600/100	V693044	97	657	600	80	G1	0,29	1,3015	0,8822
700/100	V693054	97	757	700	80	G1	0,35	1,3238	0,9155
800/100	V693064	97	857	800	80	G1	0,38	1,3301	0,9796

**Максимальное рабочее давление: 1600 кПа (16 бар) Максимальная рабочая температура: 120 °C**Характеристическое уравнение модели  $\Phi = K_m \Delta T^n$ 

Опубликованные значения тепловой мощности соответствуют европейскому стандарту EN 442-1:2014 и сертифицированы Лабораторией M.R.T. Политехнического института Милана - Нотифицированный орган № 1695.

Параграф	Описание	Код
 A 80	Монтажный комплект для радиаторов включает в себя: 2 правые переходные муфты G 1/2"; 2 оцинкованные и окрашенные левые переходные муфты G 1/2"; 4 уплотнения; 1 ручной воздухоотводчик G 1/2" с уплотнением; 1 глухая заглушка G 1/2" с уплотнением	550103
 A 81	Монтажный комплект для радиаторов включает в себя: 2 правые переходные муфты G 1/2"; 2 оцинкованные и окрашенные левые переходные муфты G 1/2"; 4 уплотнения; 1 ручной воздухоотводчик G 1/2" с уплотнением; 1 глухая заглушка G 1/2" с уплотнением; 3 кронштейна	550104
 A 2/1	Ниппель прав./лев. G 1"	510011
 A 10/1	Прокладки для ниппелей 1" (не содержат асбеста)	530105
 A 11/1	Прокладки для заглушек 1" (не содержат асбеста)	530108
 A 20	Комплект из двух регулируемых кронштейнов с покрытием	550037
	- Комплект боковины 350 мм - Цвет: Белый RAL 9010	550360
	- Комплект боковины 500 мм - Цвет: Белый RAL 9010	550361
	- Комплект боковины 600 мм - Цвет: Белый RAL 9010	550362
	- Комплект боковины 700 мм - Цвет: Белый RAL 9010	550363
	- Комплект боковины 800 мм - Цвет: Белый RAL 9010	550364
	- Комплект заглушек и крепления 1/2" - Цвет: BLACK COFFEE ТЕКСТУРИРОВАННЫЙ МАТОВЫЙ	550129V
	- Комплект заглушек и крепления 1/2" - Цвет: ARDESIA ТЕКСТУРИРОВАННЫЙ МАТОВЫЙ	550129E
	- Комплект заглушек и крепления 1/2" - Цвет: PEARL С ПЕРЛАМУТРОМ	550129NP