

КОНСТРУКЦИЯ

Клапан состоит из:

- Корпус клапана PN10, на DN10/15/20 с:
 - с внутренним резьбовым соединением согласно DIN2999 (ISO7); или
 - с наружным резьбовым соединением согласно DIN/ISO228 с соединительной гайкой и радиаторным патрубком на выходе;
 - Размеры корпуса согласно DIN3842;
- Вставка клапана;
- Крышка;

МАТЕРИАЛЫ

- Корпус клапана выполнен из никелированной красной бронзы.
- Вставка клапана выполнена из латуни с уплотнениями из EPDM.
- Крышка и соединительная гайка выполнены из никелированной латуни.
- Патрубок из латуни, на заказ доступен никелированный.

НАЗНАЧЕНИЕ

Verafix-MES-II – это радиаторный запорный клапан с возможностью измерения, предназначен для установки на подающей или обратной трубах радиаторов или теплообменников. Клапан может использоваться для проведения измерений, запираания или опорожнения/наполнения радиаторов в двухтрубных системах отопления. В паре с термостатическим радиаторным клапаном Honeywell может использоваться для одновременного проведения измерений и настройки пропускной способности.

Клапаны Verafix-MES-II подходят для систем водяного отопления и систем водяного охлаждения.

ОСОБЕННОСТИ

- Возможность проведения одновременно измерений и предварительной настройки;
- В одном клапане объединены функции измерения, запираания и опорожнения/наполнения;
- Направление потока не важно. Рабочие характеристики применимы в обоих направлениях;
- Поршень с внешним кольцевым уплотнением;
- Размеры корпуса согласно стандарту DIN 3842;
- Прочный, устойчивый к коррозии корпус из красной бронзы;
- Все виды соединений для труб DN10...DN20;
- Простота идентификации: крышка с шестиугольником и выпуклым кругом по центру; см. иллюстрации.

СПЕЦИФИКАЦИЯ

Среда	Вода или гликолевая смесь. Качество по VDI2035
Рабочая температура	2...130°C
Рабочее давление	макс. 10,0 бар;
Значение k_{vs}	см. таблицы и диаграммы расхода ниже

ПРИНЦИП РАБОТЫ

Запорный клапан Verafix-MES-II устанавливается на соединении обратной трубы радиатора или теплообменника с контуром отопления и обладает функциями настройки, запирания и опорожнения/наполнения.

Измерение: Адаптер для измерения потока VA3301A соединяется с клапаном Verafix-MES-II и измерительным устройством, например, с BasicMES. Настройка пропускной способности осуществляется по измерительной методике Honeywell: одновременно производится измерение расхода и настройка пропускной способности на термостатическом радиаторном клапане с настраиваемой вставкой типа V, FV или SC. Закрытие или открытие настраиваемого клапана мгновенно отображается на измерительном устройстве в виде увеличения или уменьшения значения расхода.

Клапан Verafix-MES-II имеет два фиксированных значения k_{vs} : измерительного диапазона I (стандартный) и измерительный диапазон II (для малых расходов). Клапан поставляется установленным на диапазон II.

Для точного измерения необходимо чтобы на измерительном устройстве был установлен соответствующий измерительный диапазон или значение k_v . См. также ниже диаграммы расхода.

ПРИМЕЧАНИЕ: Одновременное проведение измерения и настройки возможно только при применении термостатического радиаторного клапана Honeywell с вставкой настраиваемого типа (V, FV, SC)

Запирание: Обратная труба радиатора может быть заперта посредством полного закрытия вставки клапана.

Дренаж: Опорожнение или наполнение радиатора производится при помощи дренажного адаптера VA3300A (см. «Принадлежности»). Опорожнение отдельного радиатора через клапан Verafix-MES-II не влияет на работу контура отопления или всей системы отопления в целом.

Детальные иллюстрации приведенных функций см. ниже.

РАЗМЕРЫ И ЗАКАЗНЫЕ НОМЕРА



Рис. 1. Угловой



Рис. 2. Прямой.

Таблица 1. Заказные номера.

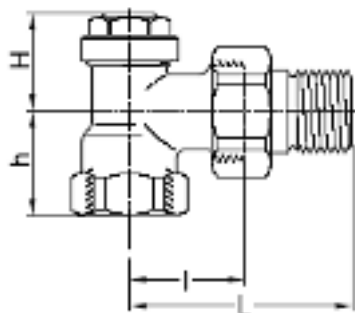
Тип	DN	Трубное соединение	Размеры				значение k_{vs} (cv)	заказной номер
			L	I	H	h		
Угловой	10	Rp 3/8"	52	26	25	22	0,2 / 1,0 (0,23 / 1,17)	V2410E0010
	15	Rp 1/2"	58	29	25	26	0,2 / 1,0 (0,23 / 1,17)	V2410E0015 ¹
	20	Rp 3/4"	66	34	29	29	0,2 / 1,0 (0,23 / 1,17)	V2410E0020
Прямой	10	Rp 3/8"	75	49	32	–	0,2 / 0,8 (0,23 / 0,94)	V2410D0010
	15	Rp 1/2"	80	51	32	–	0,2 / 0,9 (0,23 / 1,05)	V2410D0015 ¹
	20	Rp 3/4"	91	59	32	–	0,2 / 1,0 (0,23 / 1,17)	V2410D0020

ПРИМЕЧАНИЕ: Если другое не указано, все размеры указаны в мм.

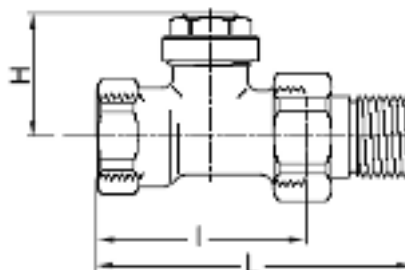
¹ Доступны версии с никелированным патрубком, заказной номер для заказа измениться на V2412...

ПРИМЕР УСТАНОВКИ



Рис. 3. Пример установки.

ПРИНАДЛЕЖНОСТИ

Принадлежности клапана

Измерительный адаптер

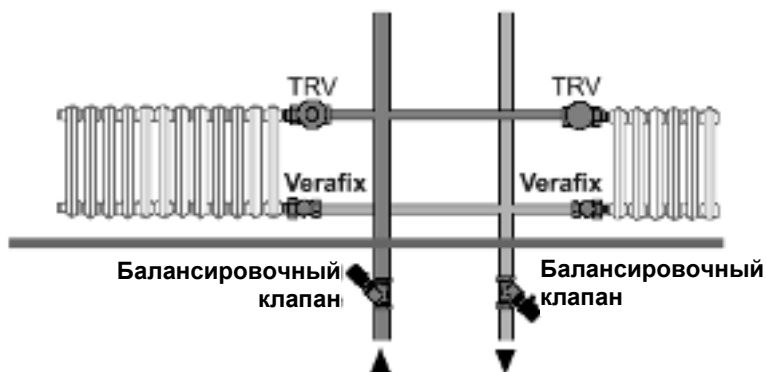

для всех Verafix-MES-II

VA3301A001

Дренажный адаптер



для всех Verafix-MES-II

VA3300A001

Специальный ключ Verafix



для всех Verafix-MES-II

VA8300A001

Кольцо для настройки измерительного диапазона I



для всех Verafix-MES-II

VA2300A001

Отвертка под шестиконечник



для всех Verafix-MES-II

VA8300B001

Ручной измерительный компьютер BasicMES



VM241A1002

ПРИМЕЧАНИЕ: Для более подробной информации см. соответствующее тех описание.

Фиттинги

Компрессионное кольцо и гайка для труб из меди и мягкой стали



3/8" x 10 mm	VA620A1010
3/8" x 12 mm	VA620A1012
1/2" x 10 mm	VA620A1510
1/2" x 12 mm	VA620A1512
1/2" x 14 mm	VA620A1514
1/2" x 15 mm	VA620A1515
1/2" x 16 mm	VA620A1516
3/4" x 18 mm	VA620A2018
3/4" x 22 mm	VA620A2022

ПРИМЕЧАНИЕ: Для труб из меди и мягкой стали с толщиной стенок 1 мм нужно использовать опорные (поддерживающие) вставки.

Компрессионное кольцо и гайка с опорной вставкой (x 2 шт.)



3/8" x 12 mm	VA621A1012
1/2" x 12 mm	VA621A1512
1/2" x 15 mm	VA621A1515
1/2" x 16 mm	VA621A1516
3/4" x 18 mm	VA621A2018

ПРИМЕЧАНИЕ: Для труб из меди и мягкой стали с толщиной стенок 1 мм нужно использовать опорные (поддерживающие) вставки.

Компрессионное кольцо и гайка с опорной вставкой для композитных труб (x 2 шт.)



1/2" x 14 mm	VA622B1514
1/2" x 16 mm	VA622B1516

Никелированный радиаторный патрубок



3/8" (for DN10)	VA5200B010
1/2" (for DN15)	VA5200B015
3/4" (for DN20)	VA5200B020

Радиаторный патрубок с резьбой до шайбы



3/8" (for DN10)	VA5201A010
1/2" (for DN15)	VA5201A015
3/4" (for DN20)	VA5201A020

Удлиненный патрубок



3/8" x 76 mm (for DN10), approx. 50 mm thread	VA5204A010
1/2" x 76 mm (for DN15), approx. 65 mm thread	VA5204A015
3/4" x 76 mm (for DN20), approx. 60 mm thread	VA5204A020

Сварной муфтовый соединитель



3/8" x 12 mm (for DN10)	VA5230A010
1/2" x 15 mm (for DN15)	VA5230A015
3/4" x 22 mm (for DN20)	VA5230A020

Никелированная соединительная гайка



for valves DN10 (3/8")	VA5000B010
for valves DN15 (1/2")	VA5000B015
for valves DN20 (3/4")	VA5000B020

Запасные части

Никелированная крышка



для всех размеров VS3301B001

Уплотнение для крышки



для всех размеров VS3302A001

ФУНКЦИИ ЗАПИРАНИЯ / ДРЕНАЖА

1



При помощи 19мм гаечного ключа отвинтите и снимите крышку

2

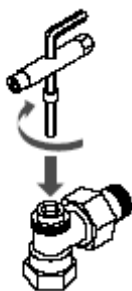

Закройте до упора клапан 4мм шестигранным ключем или специальным ключем Verafix. Теперь клапан закрыт.

3

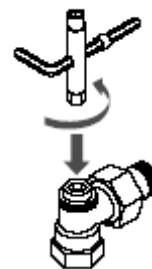

При помощи специального ключа Verafix слегка ослабьте вставку.

4

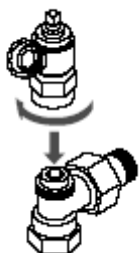

Закрепите на клапане дренажный адаптер.

5

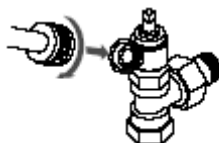

Присоедините шланг к дренажному адаптеру.

6



При помощи специального ключа Verafix надавите на шток дренажного адаптера и поверните против часовой стрелки чтобы открыть клапан. Начнется опорожнение.

7

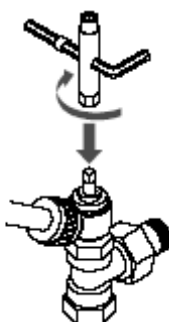

По окончании опорожнения/заполнения поворотом по часовой стрелке до упора закройте клапан.

8

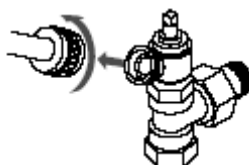

Отсоедините шланг.

9

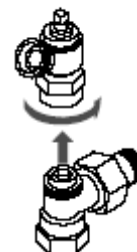

Снимите дренажный адаптер.

10

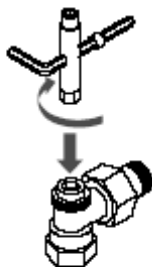

Затяните вставку клапана.

11

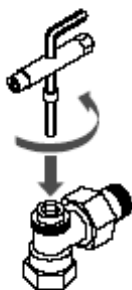

Для нормальной работы снова откройте клапан. Новая настройка клапана не требуется.

12

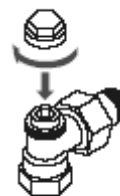

Снова установите крышку.

ПЕРЕХОД НА ИЗМЕРИТЕЛЬНЫЙ ДИАПАЗОН I

1

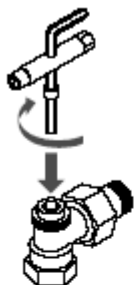

При помощи 4 мм шестиугольного ключа или специального ключа Verafix закройте клапан

2

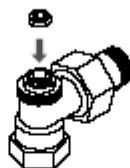

Вставьте настроечное кольцо

3

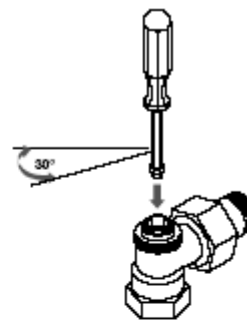

Закрепите установочное кольцо.

4

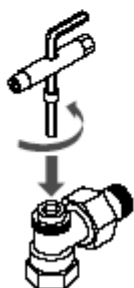

До упора откройте клапан.

ИДЕНТИФИКАЦИЯ

При установленной крышке:
Крышка с шестигранником и (SW19), на вершине выпуклый круг, буртик на стороне клапана.

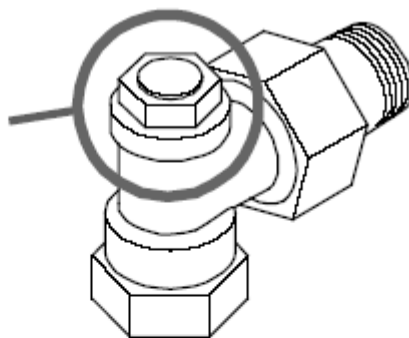

При снятой крышке:
Вставка клапана с рифленным ободом и двумя внутренними шестигранниками (SW10 и SW4).



Рис. 4. Идентификация Verafix-MES-II.

Диаграмма расхода для Verafix, углового исполнения (V2400E...)

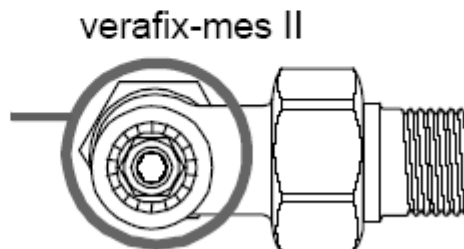
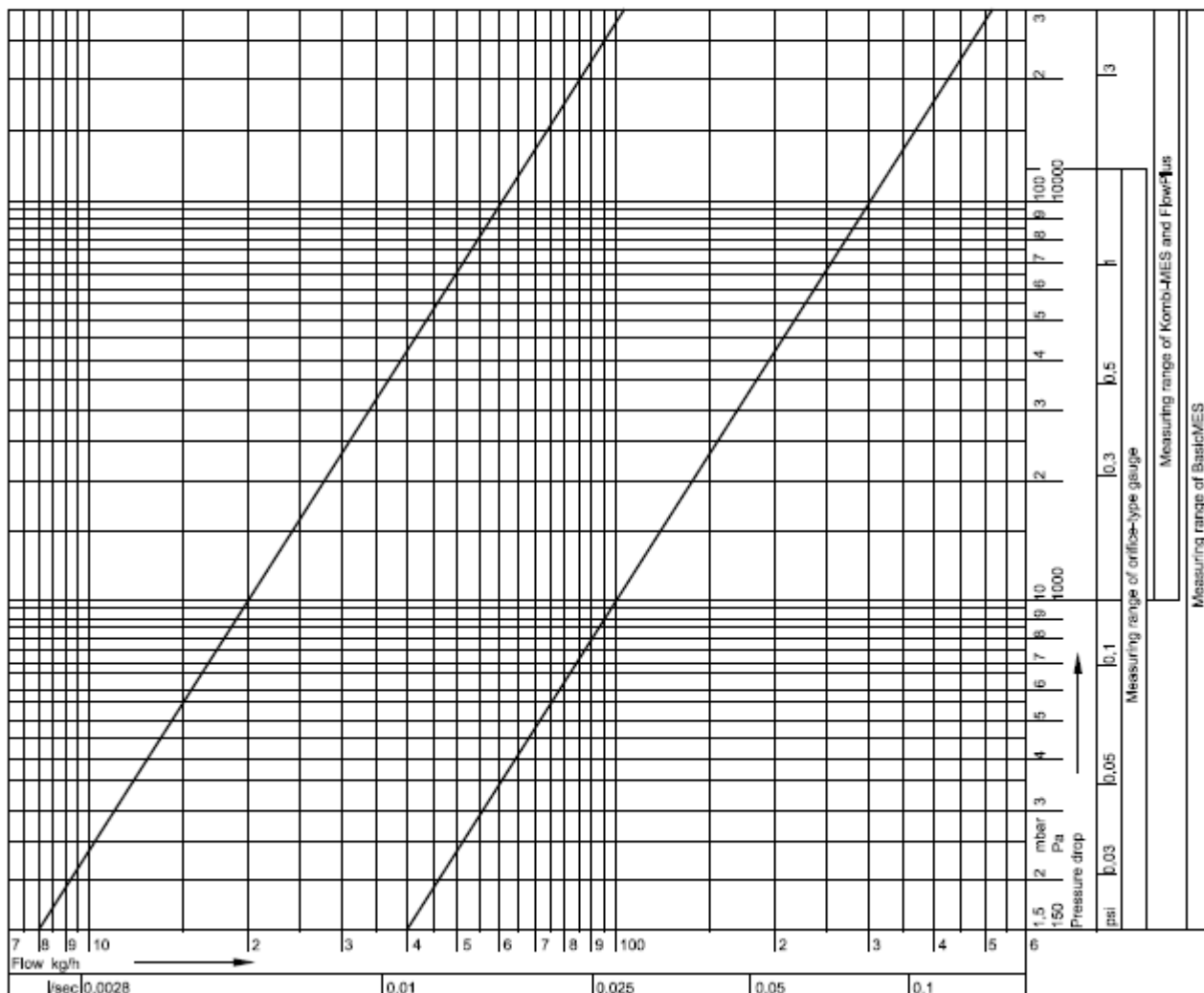
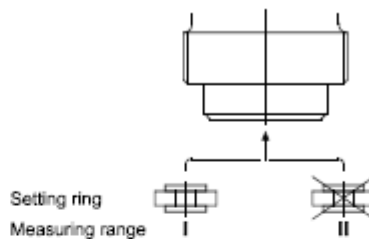

Значения расхода

Номинальный размер	DN10		DN20		DN20	
Измерит. диапазон	I	II	I	II	I	II
Угловой	0,2 (0,23)	1,0 (1,17)	0,2 (0,23)	1,0 (1,17)	0,2 (0,23)	1,0 (1,17)
Прямой	0,2 (0,23)	0,8 (0,94)	0,2 (0,23)	0,9 (1,05)	0,2 (0,23)	1,0 (1,17)

ПРИМЕЧАНИЕ: Инструкции по проведению предварительной настройки см. выше.

Honeywell

Бытовая автоматика

ЗАО Хоневелл
Лужники 24, 4 этаж
119048, Россия, Москва
Тел: (095) 797-63-01
Факс: (095) 796-98-92

<http://www.honeywell.ru>

RU0H-0031GE25 R0402

DIN EN
ISO 9001

Могут вноситься изменения без уведомления.

Произведено в соответствии с