

Технический паспорт

№ для заказа и цены: см. в прайс-листе

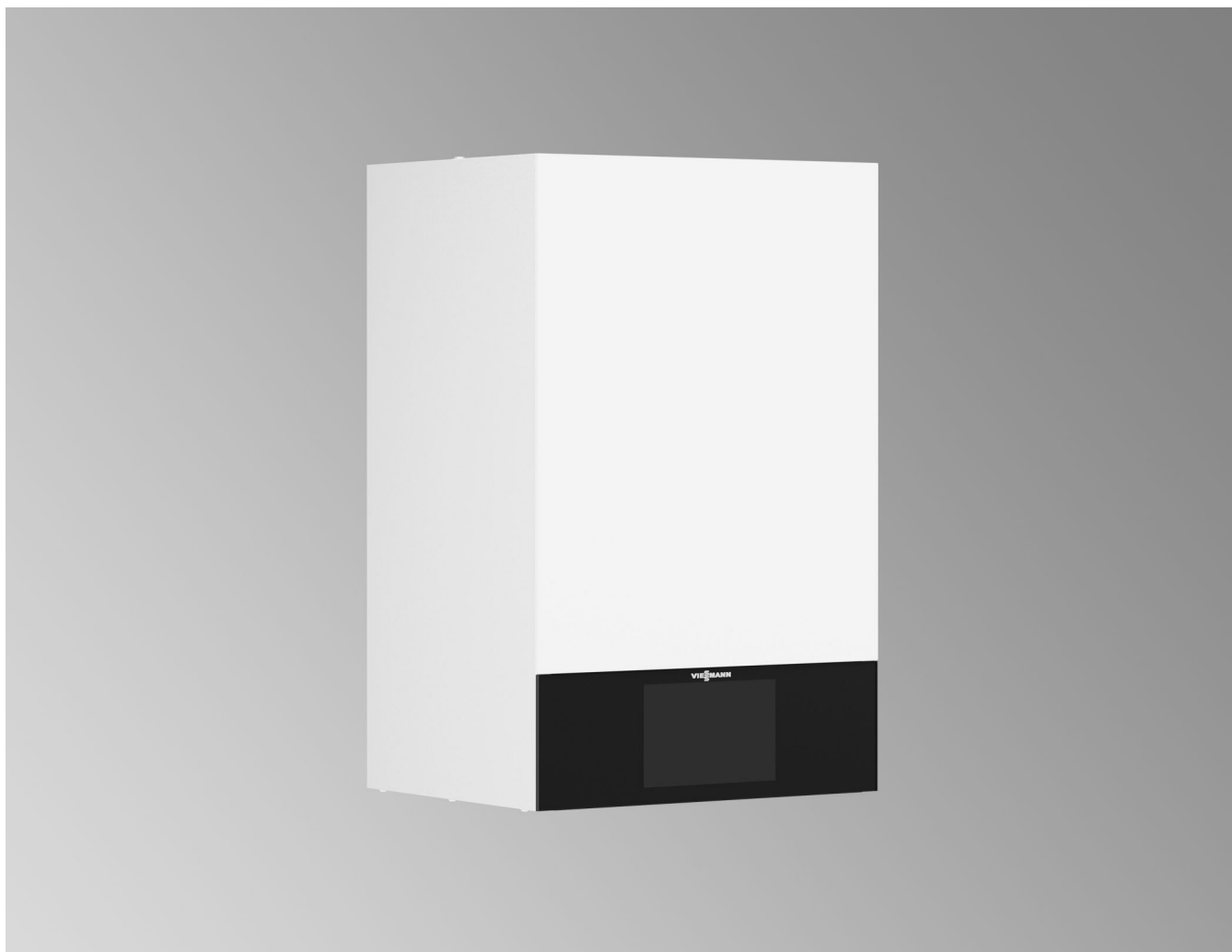

VITODENS 200-W Тип B2HF, B2KF

Настенный газовый конденсационный котел,
от 1,9 до 32,0 кВт,
для работы на природном и сжиженном газе

Описание изделия

Контроллер с 7-дюймовым дисплеем

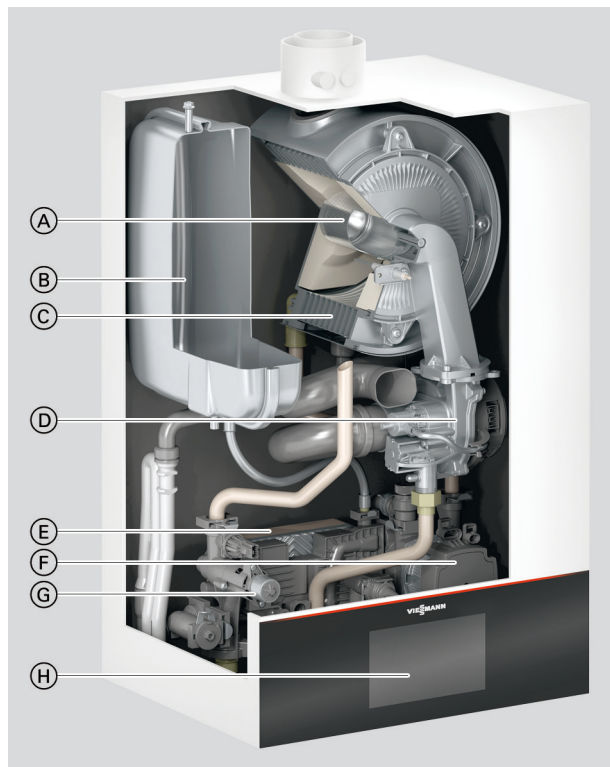

- Ⓐ Модулируемая газовая горелка MatriX-Plus с интеллектуальным регулятором сжигания Lambda Pro Plus обеспечивает очень низкие показатели выброса вредных веществ и малозумный режим работы
- Ⓑ Встроенный мембранный расширительный бак
- Ⓒ Теплообменник Inox-Radial из высококачественной нержавеющей стали обеспечивает высокую эксплуатационную надежность в сочетании с длительным сроком службы и большой тепловой мощностью, используя для установки минимальное пространство
- Ⓓ Дутьевой вентилятор с регулируемой частотой вращения гарантирует малозумный и экономичный режим работы
- Ⓔ Пластинчатый теплообменник для приготовления горячей воды (газовый конденсационный комбинированный котел)
- Ⓕ Встроенный энергоэффективный насос с регулируемой частотой вращения
- Ⓖ Гидравлика
- Ⓗ Контроллер цифрового программного управления котловым контуром с цветным сенсорным дисплеем

Контроллер с 3,5-дюймовым дисплеем (не для РФ)

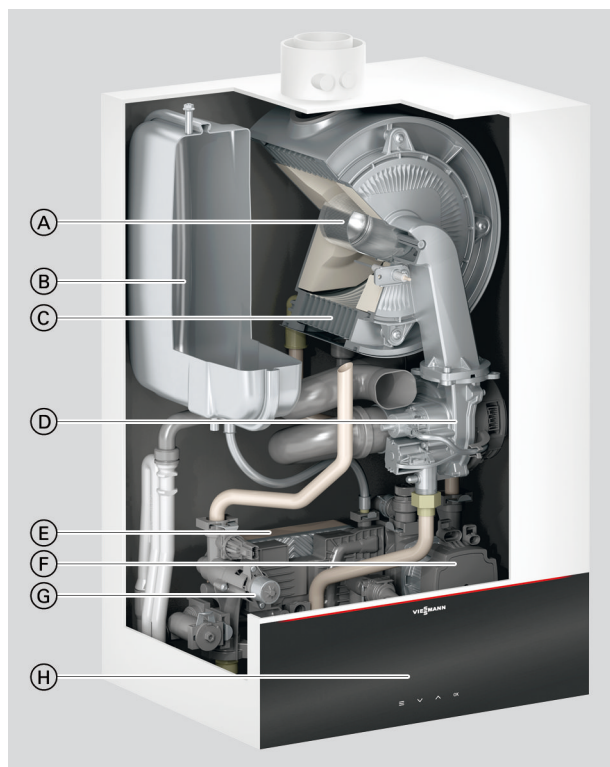

- Ⓐ Модулируемая газовая горелка MatriX-Plus с интеллектуальным регулятором сжигания Lambda Pro Plus обеспечивает очень низкие показатели выброса вредных веществ и малозумный режим работы
- Ⓑ Встроенный мембранный расширительный бак
- Ⓒ Теплообменник Inox-Radial из высококачественной нержавеющей стали обеспечивает высокую эксплуатационную надежность в сочетании с длительным сроком службы и большой тепловой мощностью, используя для установки минимальное пространство
- Ⓓ Дутьевой вентилятор с регулируемой частотой вращения гарантирует малозумный и экономичный режим работы
- Ⓔ Пластинчатый теплообменник для приготовления горячей воды (газовый конденсационный комбинированный котел)
- Ⓕ Встроенный энергоэффективный насос с регулируемой частотой вращения
- Ⓖ Гидравлика
- Ⓗ Цифровой контроллер котлового контура с черно-белым дисплеем

Vitodens 200-W – это настенный газовый конденсационный котел самого высокого класса. Газовая горелка MatriX-Plus и теплообменник Inox-Radial из нержавеющей стали в этой комбинации гарантируют высокую энергетическую эффективность и длительный срок службы.

Котлы Vitodens 200-W всех диапазонов мощности оборудованы автоматическим регулятором сгорания Lambda Pro Plus. Диапазон модуляции до 1:17 (32 кВт).

Описание изделия (продолжение)

Встроенный энергоэффективный насос с регулируемой частотой вращения позволяет сократить потребление электроэнергии более чем на 70 %.

Рекомендации по применению

- Модернизация отопительных установок индивидуального отопления или в многоквартирном доме с высокими требованиями к комфортности отопления и приготовления горячей воды
- Установки, не требующие большого свободного пространства для теплогенератора, которые могут устанавливаться в стесненных условиях монтажа (например, на крыше или во встроенной мебели)
- Замена ранее использовавшихся напольных отопительных котлов в различных установках, в том числе с несколькими отопительными контурами и системой внутриспольного отопления

Основные преимущества

Контроллер с 7-дюймовым дисплеем

- Высокая энергетическая эффективность, η_s до 94 % (класс энергопотребления A).
- Стабильная работа котла даже при малом отборе тепла за счет оптимизации времени пауз и широкого диапазона модуляции до 1:17 (32 кВт)
- Долговечность и эффективность благодаря использованию теплообменников Inox-Radial, изготавливаемых из высококачественной нержавеющей стали
- Газовая горелка MatriX-Plus с регулятором сгорания Lambda Pro Plus обеспечивает поддержание высокого КПД и низкие значения выбросов вредных веществ.
- Энергосберегающий высокоэффективный насос
- Цветной сенсорный дисплей с текстовой и графической индикацией, мастером ввода в эксплуатацию, индикацией расхода энергии и управлением через мобильное терминальное устройство
- Возможность работы через интернет с помощью встроенного интерфейса Wi-Fi, благодаря чему обеспечивается возможность настройки и дистанционного управления через приложение Viessmann
- Регулирование температуры отдельных помещений с помощью приложения ViCare

Основные преимущества

Контроллер с 3,5-дюймовым дисплеем

- Высокая энергетическая эффективность, η_s до 94 % (класс энергопотребления A).
- Стабильная работа котла даже при малом отборе тепла за счет оптимизации времени пауз и широкого диапазона модуляции до 1:17 (32 кВт)
- Долговечность и эффективность благодаря использованию теплообменников Inox-Radial, изготавливаемых из высококачественной нержавеющей стали
- Газовая горелка MatriX-Plus с регулятором сгорания Lambda Pro Plus обеспечивает поддержание высокого КПД и низкие значения выбросов вредных веществ.
- Энергосберегающий высокоэффективный насос
- Черно-белый дисплей с текстовой и графической индикацией, мастером ввода в эксплуатацию, индикацией расхода энергии и управлением через мобильное терминальное устройство
- Возможность работы через интернет с помощью встроенного интерфейса Wi-Fi, благодаря чему обеспечивается возможность настройки и дистанционного управления через приложение Viessmann
- Регулирование температуры отдельных помещений с помощью приложения ViCare

Состояние при поставке

Настенный газовый конденсационный котел с теплообменником Inox-Radial, модулируемой горелкой MatriX-Plus для работы на природном и сжиженном газе согласно рабочему листку DVGW G260, гидравликой и энергоэффективным насосом с регулируемой частотой вращения.

Контроллер для погодозависимой теплогенерации или для постоянной температуры подачи со встроенным интерфейсом WiFi.

Оборудован готовыми к подключению гидравлическими подключениями и кабелями. Цвет эпоксидного покрытия обшивки: жемчужно-белый.

Встроенный мембранный расширительный бак (объем 10 л). Предварительно настроен для работы на природном газе. Переоборудование в пределах групп газа E/LL не требуется (кроме того, возможна работа на природном газе с подмешиванием до 20 об. % водорода). Переоборудование для работы на сжиженном газе выполняется на контроллере (набор сменных жиклеров не требуется).

Необходимые принадлежности (должны быть включены в спецификацию заказа)

Монтаж котла Vitodens непосредственно на стене

Монтажное приспособление для открытой проводки:

- крепежные элементы
- арматура
- кран наполнения и опорожнения котла
- запорный газовый кран с встроенным предохранительным клапаном, срабатывающим при превышении установленной температуры

Арматура для открытой проводки:

- арматура
- кран наполнения и опорожнения котла
- запорный газовый кран с встроенным предохранительным клапаном, срабатывающим при превышении установленной температуры

Арматура для скрытой проводки:

- арматура
- кран наполнения и опорожнения котла
- запорный газовый кран с встроенным предохранительным клапаном, срабатывающим при превышении установленной температуры

Монтажная рама для открытой проводки (монтажная глубина 90 мм):

- с крепежными элементами
- арматура
- кран наполнения и опорожнения котла
- угловой газовый кран со встроенным предохранительным клапаном, срабатывающим при превышении установленной температуры

Монтаж котла Vitodens у стены

Пристенная монтажная рама (монтажная глубина 110 мм):

- с крепежными элементами

Дополнительно к пристенной монтажной раме должно быть заказано монтажное приспособление или арматура для открытой/скрытой проводки.

Проверенное качество

 Маркировка CE в соответствии с действующими директивами ЕС

Отвечает требованиям экологического норматива "Голубой Ангел" по RAL UZ 61.

Технические данные

Технические данные

Газовый конденсационный одноконтурный котел (тип B2HF)

Диапазон номинальной тепловой мощности (данные согласно EN 15502)						
T _{под./T_{обр.}} = 50/30 °C (P(50/30))						
Природный газ	кВт	1,9 - 11	1,9 - 19	1,9 - 25	1,9 - 32	
Сжиженный газ	кВт	2,5 - 11	2,5 - 19	2,5 - 25	2,5 - 32	
T _{под./T_{обр.}} = 80/60 °C (Pn(80/60))						
Природный газ	кВт	1,7 - 10,1	1,7 - 17,5	1,7 - 23	1,7 - 29,3	
Сжиженный газ	кВт	2,2 - 10,1	2,2 - 17,5	2,2 - 23	2,2 - 29,3	
Номинальная тепловая мощность при приготовлении горячей воды						
Природный газ	кВт	1,7 - 17,5	1,7 - 17,5	1,7 - 23	1,7 - 29,3	
Сжиженный газ	кВт	2,2 - 17,5	2,2 - 17,5	2,2 - 23	2,2 - 29,3	
Номинальная тепловая нагрузка (Q_n)						
Природный газ	кВт	1,8 - 10,3	1,8 - 17,8	1,8 - 23,4	1,8 - 29,9	
Сжиженный газ	кВт	2,3 - 10,3	2,3 - 17,8	2,3 - 23,4	2,3 - 29,9	
Номинальная тепловая мощность при приготовлении горячей воды (Q_{nw})						
		17,8	17,8	23,4	29,9	
Идентификатор изделия			CE-0085CT0017			
Степень защиты			IP X4 согласно EN 60529			
NO_x	Класс	6	6	6	6	
Динамическое давление газа						
Природный газ	мбар	13	13	13	13	
	кПа	1,3	1,3	1,3	1,3	
Сжиженный газ	мбар	50	50	50	50	
	кПа	5	5	5	5	
Макс. допуст. динамическое давление газа*1						
Природный газ	мбар	25,0	25,0	25,0	25,0	
	кПа	2,5	2,5	2,5	2,5	
Сжиженный газ	мбар	57,5	57,5	57,5	57,5	
	кПа	5,75	5,75	5,75	5,75	
Уровень звуковой мощности (данные согласно EN ISO 15036-1)						
при частичной нагрузке	дБ(А)	32,8	32,8	32,8	32,8	
при номинальной тепловой мощности (приготовление горячей воды)	дБ(А)	42,3	42,3	46,1	48,4	
Номинальное напряжение						
			230			
Номинальная частота						
			50			
Защита прибора						
			6,3			
Вводной защитный автомат (сеть)						
			16			
Телекоммуникационный модуль (встроенный)						
Полоса частот WiFi			2400 - 2483,5			
Макс. мощность передачи			17			
Полоса частот маломощной радиосвязи			2400 - 2483,5			
Макс. мощность передачи			6			
Напряжение питания			24			
Потребляемая мощность			4			
Потребляемая электр. мощность (в состоянии при поставке)		Вт	38	45	64	110
Допустимая температура окружающей среды						
– в режиме эксплуатации			°C от +5 до +35			
– при хранении и транспортировке			°C от -5 до +60			
Настройка электронных термореле (TN)						
			°C 91			
Настройка электронных ограничителей температуры						
			°C 110			
Масса						
– без теплоносителя		кг	33,0	33,0	33,0	33,0
– с теплоносителем		кг	38,6	38,6	38,6	38,6
Водопополнение котлового блока (без мембранного расширительного бака)						
		л	3,0	3,0	3,0	3,0
Макс. температура подачи						
		°C	82	82	82	82
Макс. объемный расход (предельное значение для использования гидравлической развязки)						
		л/ч	См. диаграмму остаточного напора			
Номинальный расход циркуляционной воды при T _{под./T_{обр.}} = 80/60 °C						
		л/ч	434	752	988	1259

*1 Если динамическое давление газа превышает максимально допустимое значение, на входе установки необходимо подключить отдельный регулятор давления газа.

Технические данные (продолжение)

Диапазон номинальной тепловой мощности (данные согласно EN 15502)					
$T_{\text{под.}}/T_{\text{обр.}} = 50/30 \text{ } ^\circ\text{C} (P(50/30))$					
Природный газ	кВт	1,9 - 11	1,9 - 19	1,9 - 25	1,9 - 32
Сжиженный газ	кВт	2,5 - 11	2,5 - 19	2,5 - 25	2,5 - 32
$T_{\text{под.}}/T_{\text{обр.}} = 80/60 \text{ } ^\circ\text{C} (Pn(80/60))$					
Природный газ	кВт	1,7 - 10,1	1,7 - 17,5	1,7 - 23	1,7 - 29,3
Сжиженный газ	кВт	2,2 - 10,1	2,2 - 17,5	2,2 - 23	2,2 - 29,3
Мембранный расширительный бак					
Емкость	л	10	10	10	10
Давление на входе	бар	0,75	0,75	0,75	0,75
	кПа	75	75	75	75
Допуст. рабочее давление (PMS)					
	бар	3	3	3	3
	МПа	0,3	0,3	0,3	0,3
Макс. температура воды в контуре водоразбора ГВС					
	$^\circ\text{C}$	70	70	70	70
Размеры					
Длина	мм	360	360	360	360
Ширина	мм	450	450	450	450
Высота	мм	700	700	700	700
Патрубок подключения газа	R	$\frac{3}{4}$	$\frac{3}{4}$	$\frac{3}{4}$	$\frac{3}{4}$
Патрубок дымохода	\varnothing мм	60	60	60	60
Патрубок приточного воздуха	\varnothing мм	100	100	100	100
Параметры подключения при максимальной нагрузке					
При работе на газе					
Природный газ E	м ³ /ч	1,88	1,88	2,48	3,16
Природный газ LL	м ³ /ч	2,19	2,19	2,88	3,68
Сжиженный газ	кг/ч	1,38	1,38	1,82	2,32
Параметры уходящих газов					
Температура (при температуре обратной магистрали 30 $^\circ\text{C}$)					
– при номинальной тепловой мощности	$^\circ\text{C}$	39	41	46	59
– при частичной нагрузке	$^\circ\text{C}$	38	38	38	38
Температура (при температуре обратной магистрали 60 $^\circ\text{C}$, при приготовлении горячей воды)					
	$^\circ\text{C}$	64	65	67	72
Массовый расход (при приготовлении горячей воды)					
Природный газ					
– при номинальной тепловой мощности	кг/ч	31,7	31,7	41,6	54,9
– при частичной нагрузке	кг/ч	3,2	3,2	3,2	3,2
Сжиженный газ					
– при номинальной тепловой мощности	кг/ч	30,1	30,1	41,0	53,9
– при частичной нагрузке	кг/ч	3,9	3,9	3,9	3,9
Обеспечиваемый напор ^{*2}	Па	250	250	250	250
	мбар	2,5	2,5	2,5	2,5
Макс. количество конденсата согласно DWA-A 251					
	л/ч	2,5	2,5	3,3	4,2
Подключение линии отвода конденсата (наконечник шланга)					
	\varnothing мм	20 - 24	20 - 24	20 - 24	20 - 24
Патрубок дымохода					
	\varnothing мм	60	60	60	60
Патрубок приточного воздуха					
	\varnothing мм	100	100	100	100
Нормативный КПД при					
$T_{\text{под.}}/T_{\text{обр.}}=40/30 \text{ } ^\circ\text{C}$	%	до 98 (H _s)/109 (H _i)			
Класс энергоэффективности					
		A	A	A	A

Газовый конденсационный комбинированный котел (тип B2KF)

Диапазон номинальной тепловой мощности (данные согласно EN 15502)					
$T_{\text{под.}}/T_{\text{обр.}} = 50/30 \text{ } ^\circ\text{C} (P(50/30))$					
Природный газ	кВт	1,9 - 19	1,9 - 25	1,9 - 32	
Сжиженный газ	кВт	2,5 - 19	2,5 - 25	2,5 - 32	
$T_{\text{под.}}/T_{\text{обр.}} = 80/60 \text{ } ^\circ\text{C} (Pn(80/60))$					
Природный газ	кВт	1,7 - 17,5	1,7 - 23	1,7 - 29,3	
Сжиженный газ	кВт	2,2 - 17,5	2,2 - 23	2,2 - 29,3	
Номинальная тепловая мощность при приготовлении горячей воды					
Природный газ	кВт	1,7 - 26,2	1,7 - 30,4	1,7 - 33,5	
Сжиженный газ	кВт	2,2 - 26,2	2,2 - 30,4	2,2 - 33,5	

Технические данные (продолжение)

Диапазон номинальной тепловой мощности (данные согласно EN 15502)				
T _{под./T_{обр.}} = 50/30 °C (P(50/30))				
Природный газ	кВт	1,9 - 19	1,9 - 25	1,9 - 32
Сжиженный газ	кВт	2,5 - 19	2,5 - 25	2,5 - 32
T _{под./T_{обр.}} = 80/60 °C (Pn(80/60))				
Природный газ	кВт	1,7 - 17,5	1,7 - 23	1,7 - 29,3
Сжиженный газ	кВт	2,2 - 17,5	2,2 - 23	2,2 - 29,3
Номинальная тепловая нагрузка (Qn)				
Природный газ	кВт	1,8 - 17,8	1,8 - 23,4	1,8 - 29,9
Сжиженный газ	кВт	2,3 - 17,8	2,3 - 23,4	2,3 - 29,9
Номинальная тепловая мощность при приготовлении горячей воды (Qpw)	кВт	27,3	31,7	34,9
Идентификатор изделия		CE-0085CT0017		
Степень защиты		IP X4 согласно EN 60529		
NO _x	Класс	6	6	6
Динамическое давление газа				
Природный газ	мбар	13	13	13
	кПа	1,3	1,3	1,3
Сжиженный газ	мбар	50	50	50
	кПа	5	5	5
Макс. допуст. динамическое давление газа*³				
Природный газ	мбар	25,0	25,0	25,0
	кПа	2,5	2,5	2,5
Сжиженный газ	мбар	57,5	57,5	57,5
	кПа	5,75	5,75	5,75
Уровень звуковой мощности (данные согласно EN ISO 15036-1)				
при частичной нагрузке	дБ(А)	32,8	32,8	32,8
при номинальной тепловой мощности (приготовление горячей воды)	дБ(А)	49,1	50	50,4
Номинальное напряжение				
Номинальная частота	В	230		
Защита прибора	Гц	50		
Вводной защитный автомат (сеть)	А	6,3		
	А	16		
Телекоммуникационный модуль (встроенный)				
Полоса частот WiFi	МГц	2400 - 2483,5		
Макс. мощность передачи	дБм	17		
Полоса частот маломощной радиосвязи	МГц	2400 - 2483,5		
Макс. мощность передачи	дБм	6		
Напряжение питания	В ~	24		
Потребляемая мощность	Вт	4		
Потребляемая электр. мощность (в состоянии при поставке)	Вт	45	64	110
Допустимая температура окружающей среды				
– в режиме эксплуатации	°C	от +5 до +35		
– при хранении и транспортировке	°C	от -5 до +60		
Настройка электронных термореле (TN)	°C	91		
Настройка электронных ограничителей температуры	°C	110		
Масса				
– без теплоносителя	кг	34,5	34,5	34,5
– с теплоносителем	кг	40,6	40,6	40,6
Допуст. рабочее давление (PMS)				
	бар	3	3	3
	МПа	0,3	0,3	0,3
Водонаполнение котлового блока (без мембранного расширительного бака)	л	3,0	3,0	3,0
Макс. температура подачи	°C	82	82	82
Макс. объемный расход (предельное значение для использования гидравлической развязки)	л/ч	См. диаграмму остаточного напора		
Номинальный расход циркуляционной воды при T _{под./T_{обр.}} = 80/60 °C	л/ч	752	988	1259
Мембранный расширительный бак				
Емкость	л	10	10	10
Давление на входе	бар	0,75	0,75	0,75
	кПа	75	75	75
Допуст. рабочее давление	бар	3	3	3
	МПа	0,3	0,3	0,3

*3 Если динамическое давление газа превышает максимально допустимое значение, на входе установки необходимо подключить отдельный регулятор давления газа.



Технические данные (продолжение)

Диапазон номинальной тепловой мощности (данные согласно EN 15502)				
$T_{\text{под.}}/T_{\text{обр.}} = 50/30 \text{ } ^\circ\text{C} (P(50/30))$				
Природный газ	кВт	1,9 - 19	1,9 - 25	1,9 - 32
Сжиженный газ	кВт	2,5 - 19	2,5 - 25	2,5 - 32
$T_{\text{под.}}/T_{\text{обр.}} = 80/60 \text{ } ^\circ\text{C} (Pn(80/60))$				
Природный газ	кВт	1,7 - 17,5	1,7 - 23	1,7 - 29,3
Сжиженный газ	кВт	2,2 - 17,5	2,2 - 23	2,2 - 29,3
	МПа	0,1	0,1	0,1
Удельный расход воды	л/мин	14,45	15,69	17
Макс. температура воды в контуре водоразбора ГВС	$^\circ\text{C}$	60	60	60
Показатель комфорта	звезд	3	3	3
Размеры				
Длина	мм	360	360	360
Ширина	мм	450	450	450
Высота	мм	700	700	700
Патрубок подключения газа	R	$\frac{3}{4}$	$\frac{3}{4}$	$\frac{3}{4}$
Проточный водонагреватель с режимом поддержания готовности				
Патрубки горячей и холодной воды	G	$\frac{1}{2}$	$\frac{1}{2}$	$\frac{1}{2}$
Допуст. рабочее давление (в контуре ГВС)	бар	10	10	10
	МПа	1	1	1
Мин. давление подключения холодной воды	бар	1,0	1,0	1,0
	МПа	0,1	0,1	0,1
Температура на выходе, регулируемая	$^\circ\text{C}$	30-60	30-60	30-60
Эксплуатационная мощность при приготовлении горячей воды	кВт	26,2	30,4	33,5
Удельный объемный расход при $\Delta T = 30 \text{ K}$ (согласно EN 13203-1)	л/мин	14,45	15,59	17,04
Патрубок дымохода	\varnothing мм	60	60	60
Патрубок приточного воздуха	\varnothing мм	100	100	100
Параметры подключения при максимальной нагрузке и давлении 1013 мбар/15 $^\circ\text{C}$				
При работе на газе				
Природный газ E	м ³ /ч	2,89	3,35	3,69
Природный газ LL	м ³ /ч	3,36	3,90	4,29
Сжиженный газ	кг/ч	2,12	2,46	2,71
Параметры уходящих газов				
Температура (при температуре обратной магистрали 30 $^\circ\text{C}$)				
– при номинальной тепловой мощности	$^\circ\text{C}$	41	46	59
– при частичной нагрузке	$^\circ\text{C}$	38	38	38
Температура (при температуре обратной магистрали 60 $^\circ\text{C}$, при приготовлении горячей воды)				
	$^\circ\text{C}$	70	74	77
Массовый расход (при приготовлении горячей воды)				
Природный газ				
– при номинальной тепловой мощности	кг/ч	49,3	57,3	62,1
– при частичной нагрузке	кг/ч	3,2	3,2	3,2
Сжиженный газ				
– при номинальной тепловой мощности	кг/ч	49,2	57,1	61,1
– при частичной нагрузке	кг/ч	3,9	3,9	3,9
Обеспечиваемый напор ^{*4}	Па	250	250	250
	мбар	2,5	2,5	2,5
Температура (при приготовлении горячей воды)	$^\circ\text{C}$	70	74	77
Макс. температура	$^\circ\text{C}$	120	120	120
Макс. количество конденсата согласно DWA-A 251	л/ч	2,5	3,3	4,2
Подключение линии отвода конденсата (наконечник шланга)	\varnothing мм	20 - 24	20 - 24	20 - 24
Патрубок дымохода	\varnothing мм	60	60	60
Патрубок приточного воздуха	\varnothing мм	100	100	100
Нормативный КПД при $T_{\text{под.}}/T_{\text{обр.}} = 40/30 \text{ } ^\circ\text{C}$				
	%	до 98 (H ₂)/109 (H ₁)		
Класс энергоэффективности				
		A	A	A

Указание

Параметры потребления служат только для документации (например, для заявки на газ) или в целях дополнительной волномеретрической проверки настройки. В связи с заводской настройкой запрещается изменять указанные здесь параметры давления газа. Условия: 15 $^\circ\text{C}$, 1013 мбар (101,3 кПа).

^{*4} СН: обеспечиваемый напор 200 Па; 2,0 мбар

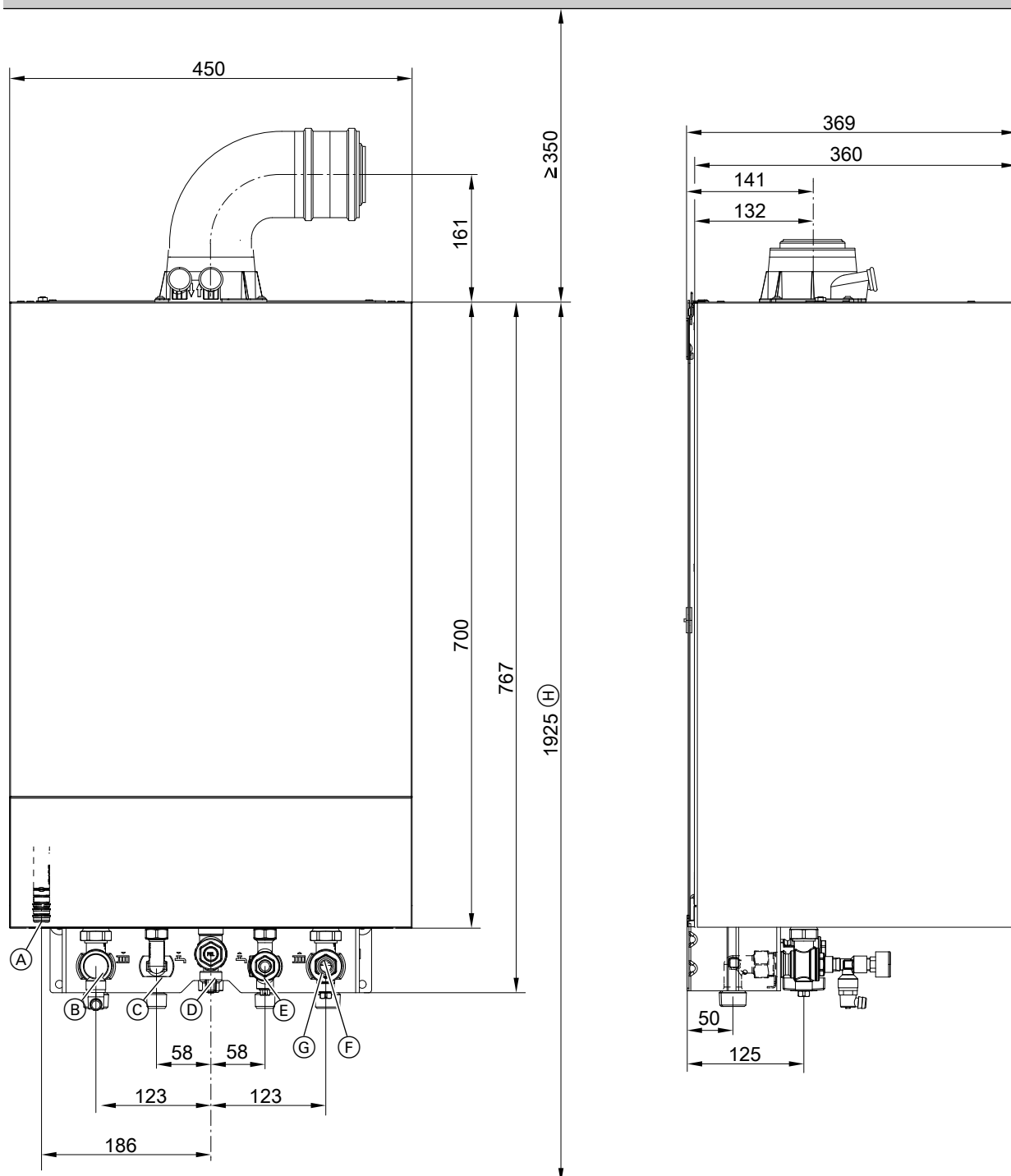

Изображен газовый конденсационный комбинированный котел

- | | |
|--|--|
| <ul style="list-style-type: none"> (A) Конденсатоотводчик (B) Подающая магистраль отопительного контура (C) Трубопровод горячей воды (газовый конденсационный комбинированный котел)
Подающая магистраль емкостного водонагревателя (газовый конденсационный одноконтурный котел) | <ul style="list-style-type: none"> (D) Патрубок подключения газа (E) Трубопровод холодной воды (газовый конденсационный комбинированный котел)
Обратная магистраль емкостного водонагревателя (газовый конденсационный одноконтурный котел) (F) Обратная магистраль отопительного контура |
|--|--|



Технические данные (продолжение)

- Ⓒ Наполнение/опорожнение
- Ⓗ Размер при монтаже с подставным емкостным водонагревателем

Указание

Гибкий сетевой кабель (длина 2 м) подключен в состоянии при поставке. В месте монтажа заказчиком должны быть проложены кабели электропитания и введены с нижней стороны водогрейного котла.

Насос отопительного контура с регулируемой частотой вращения в котле Vitodens 200-W

Встроенный насос представляет собой энергоэффективный насос со значительно более низким расходом электроэнергии по сравнению с обычными насосами.

Частота вращения насоса и, тем самым, его производительность регулируется в зависимости от наружной температуры и циклограмм для режима отопления или пониженной тепловой нагрузки. С помощью сигнала ШИМ контроллер передает на насос текущие заданные значения частоты вращения.

Для адаптации к имеющейся отопительной установке минимальную и максимальную частоту вращения, а также частоту вращения в пониженном режиме можно настроить в параметрах контроллера.

Настройка (%) в группе отопительного контура 1:

- Мин. частота вращения: параметр 1102.0
- Макс. частота вращения: параметр 1102.1

- В состоянии при поставке установлены следующие значения минимальной и максимальной производительности насоса.

Указание

Частота вращения должна быть не ниже 60 %, чтобы обеспечить требуемый объемный расход через внутренний перепускной клапан. При установке мин. производительности = 40 % достигается экономия энергии при работе насоса в режиме погодозависимой теплогенерации.

Номинальная тепловая мощность, кВт	Управление частотой вращения в состоянии при поставке, %	
	Мин. производительность	Макс. производительность
11	40	60
19	40	65
25	40	75
32	40	100

- В сочетании с гидравлическим разделителем, буферной емкостью и отопительными контурами со смесителем внутренний насос работает с постоянной частотой вращения.

Технические характеристики насоса

Номинальная тепловая мощность	кВт	11	19	25	32
Тип		B2HF	B2HF B2KF	B2HF B2KF	B2HF B2KF
Насос	Тип	UPM3 15-75	UPM3 15-75	UPM3 15-75	UPM3 15-75
Номинальное напряжение	B~	230	230	230	230
Потребляемая мощность					
– макс.	Вт	60	60	60	60
– мин.	Вт	2	2	2	2
– Состояние при поставке	Вт	14,6	21,9	34,3	60,0
Класс энергоэффективности		A	A	A	A
Показатель энергоэффективности (EEI)		≤ 0,20	≤ 0,20	≤ 0,20	≤ 0,20

Технические данные (продолжение)

Остаточный напор встроенного насоса

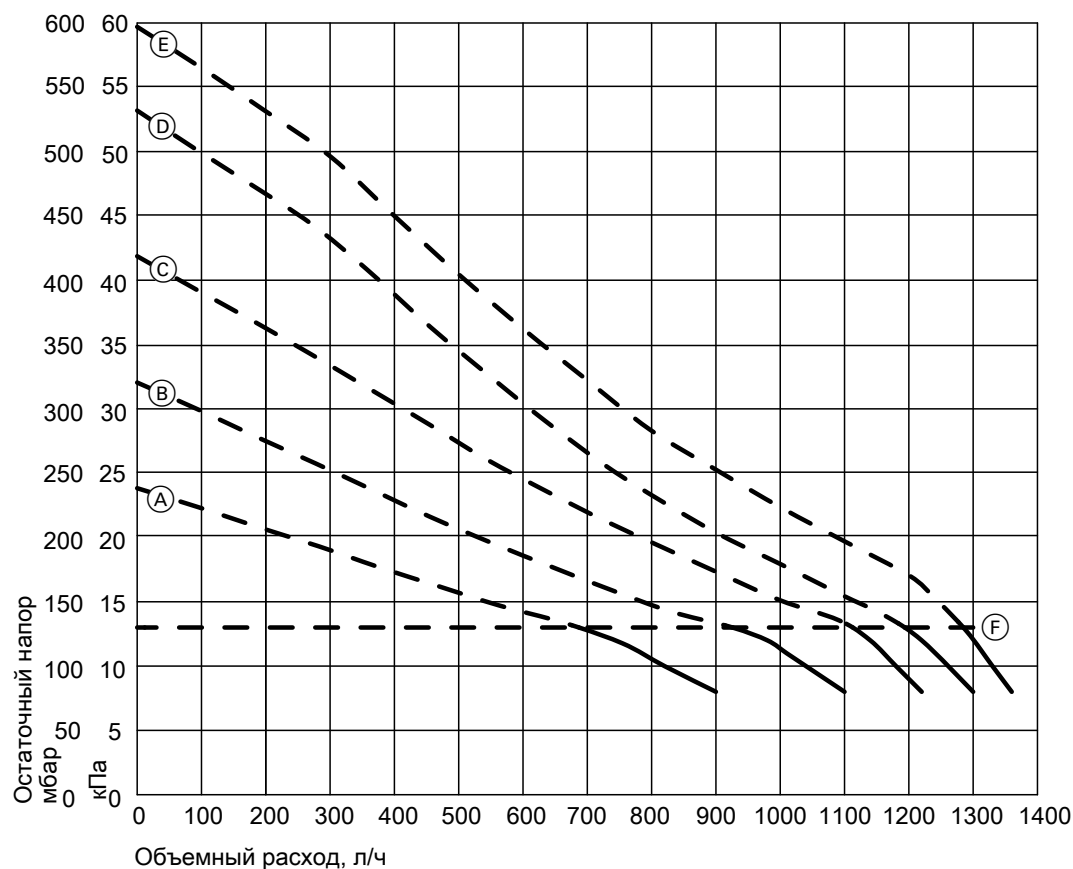

Ⓕ Верхняя граница рабочего диапазона (встроенный байпас открывается)

Характеристическая кривая	Производительность насоса
Ⓐ	60 %
Ⓑ	70 %
Ⓒ	80 %
Ⓓ	90 %
Ⓔ	100 %

Проточный водонагреватель с режимом поддержания готовности (комбинированный газовый конденсационный водогрейный котел)

В котле Vitodens 200-W, тип B2KF имеется встроенный проточный водонагреватель с режимом поддержания готовности.

Данные мощности

Номинальная тепловая мощность комбинированного газового конденсационного водогрейного котла	кВт	19,0	25,0	32,0
Эксплуатационная мощность при приготовлении горячей воды	кВт	26,2	30,4	33,5
при нагреве воды в контуре ГВС с 10 до 45 °С	л/ч	737	775	839
Водоотбор	л/мин	3-12	3-14	3-16
Температура на выходе, настраиваемая	°С	30-60	30-60	30-60

Технические данные (продолжение)

Зависимость температуры горячей воды от расхода

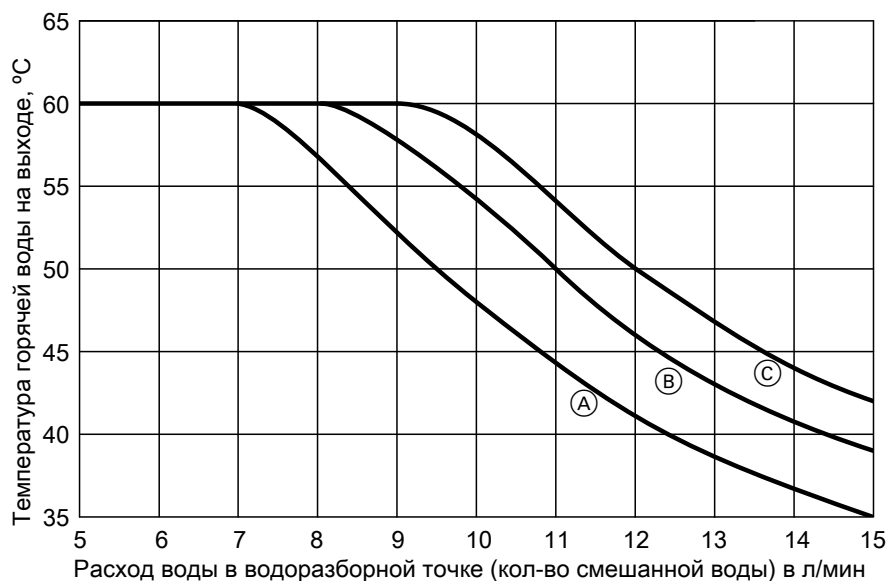

- Ⓐ Vitodens 200-W, 19 кВт
- Ⓑ Vitodens 200-W, 25 кВт
- Ⓒ Vitodens 200-W, 32 кВт

Диаграмма показывает изменение температуры на выходе в зависимости от расхода в водоразборной точке. Если требуется большее количество воды, то необходимо подмешивать холодную воду, за счет чего температура на выходе снижается.

Представленные здесь характеристики температуры на выходе предполагают температуру холодной воды на входе 10 °С.

Минимальные расстояния

Свободное пространство перед котлом Vitodens для проведения технического обслуживания: мин. 700 мм

Свободное пространство слева и справа от котла Vitodens для техобслуживания **не** требуется.

Оставляем за собой право на технические изменения.

Viessmann Group
ООО "Виссманн"
141014, Мытищи, ул. Центральная 20Б стр.1, офис 815
тел. +7 (495) 663 21 11
факс. +7 (495) 663 21 12
www.viessmann.ru

6167516